

Zimná akcia

2025

Platná od 1. novembra 2025 do
31. januára 2026



Mitutoyo

PRECISION ●
IS IN OUR **DNA** ●●

Kultúra presnosti. **KAIZEN** ako mentalita.

4 dôvody, prečo dáva Mitutoyo našim
zákazníkom veľkú výhodu.



PRECISION ●
IS IN OUR **DNA** ●

Viac informácií:



	V skratke	Popis
	Systém bezdrôtového prenosu dát	U-WAVE je patentovaný systém bezdrôtového prenosu dát spoločnosti Mitutoyo, ktorý je lepší ako Bluetooth, pokiaľ ide o spoľahlivosť aj dosah. Je založený na signáloch IEEE802.15.4 v pásme 2,4 GHz.
	Štandardný bezdrôtový prenos dát	Bluetooth je bezdrôtový štandard prenosu dát, hudby, videí alebo obrázkov na krátke vzdialenosti do približne 10 m.
	Vysielačový systém pre U-WAVE a Bluetooth	Vysielače U-WAVE fit sú dostupné vo verzii U-Wave aj vo verzii Bluetooth.
	Štandard prenosu dát spoločnosti Mitutoyo	Originálne rozhranie Digimatic od spoločnosti Mitutoyo umožňuje rýchly a spoľahlivý prenos nameraných údajov do externých systémov, ako sú počítače, tlačiarne a jednotky počítačových periférií Mitutoyo.
	Obojsmerný komunikačný systém pre meracie zariadenia	Vlastný obojsmerný sériový komunikačný protokol spoločnosti Mitutoyo umožňuje pripojenému počítaču vykonávať prenos meracích údajov, nastavovanie a ovládanie meracieho prístroja a zaznamenávanie informácií z konkrétneho meracieho prístroja.
	Štatistický softvérový systém	MeasurLink® je softvérový systém na správu nameraných údajov (SPC) založený na databázach (SQL Server).
	Stupeň úrovne ochrany pred vplyvom prostredia	Trieda ochrany proti vode a prachu odkazuje na normu IEC 60529.
	Osvedčenie o inšpekcii	Obsahuje údaje z inšpekcie, aby zákazníci mohli zariadenia s dôverou používať. Spoločnosť Mitutoyo tiež kalibruje zakúpený merací prístroj za poplatok a vydáva kalibračný certifikát, ktorý potvrdzuje zhodu s príslušnou normou.
	Lineárne kódovacie zariadenie ABSOLUTE	Elektronická meracia stupnica, ktorá poskytuje priame odčítanie lineárnej polohy ABSOLUTE. Po zapnutí nie je potrebná žiadna inicializácia.
	Univerzálny pojem pre dielenské meradlá Mitutoyo Digimatic Small Tools	Tieto dielenské meradlá sú odolné nielen voči prachu a vniknutiu vody (stupeň ochrany krytia IP65 alebo lepšie), ale aj voči opotrebovaniu materiálov v dôsledku kontaktu s rezným olejom, alebo chladiacimi kvapalinami pri bežnom používaní. Poznámka: Niektoré typy agresívneho rezného oleja alebo chladiacej kvapaliny môžu časom znehodnotiť tesniace materiály

Digitálny mikrometer QuantuMike IP65

- Vreteno sa pohybuje štyrikrát rýchlejšie ako pri štandardnom mikrometri. Stúpanie vretena 2 mm/otáčku.
- Funkcia upozornenia na kalibráciu pomáha pri efektívnom riadení meracích prístrojov.
- Podpora obojsmernej sériovej komunikácie Digimatic S1.

Obj.č.	Popis	Merací rozsah:	Digitálny krok	Presnosť	Výstup dát	Typ konektora	USB kábel*	Bezdrôtová aplikácia*		Katalógová cena €	Aktiová cena €
								Vysielač	Konektor		
293-140-40	Digitálny mikrometer QuantuMike IP65	0 – 25 mm	0,001 mm	± 1 µm	Áno	SA	06AGQ001A	264-622	02AZF960	380,00 €	280,00 €
293-141-40	Digitálny mikrometer QuantuMike IP65	25 – 50 mm	0,001 mm	± 1 µm	Áno	SA	06AGQ001A	264-622	02AZF960	468,00 €	350,00 €
293-142-40	Digitálny mikrometer QuantuMike IP65	50 – 75 mm	0,001 mm	± 2 µm	Áno	SA	06AGQ001A	264-622	02AZF960	556,00 €	410,00 €
293-143-40	Digitálny mikrometer QuantuMike IP65	75 – 100 mm	0,001 mm	± 2 µm	Áno	SA	06AGQ001A	264-622	02AZF960	628,00 €	470,00 €

* USB káble, vysielače a konektory nie sú súčasťou dodávky a je potrebné ich zakúpiť samostatne.
Pre bezdrôtové pripojenia iné než Bluetooth vyžaduje U-Wave prijímaciu jednotku 02AZD810D (pozrite si strany 26 až 29).



U-WAVE fit

DIGIMATIC S1

COOLANT PROOF™



MeasurLink ENABLED

Softvér pre správu údajov Mitutoyo

Digitálny strmeňový mikrometer IP65





- Jednoduchý dizajn bez výstupu dát. (293-821-30)
- Krytie IP65 pre vynikajúcu odolnosť proti vode a prachu. (okrem 293-821-30)
- Odolnosť voči chladiacej kvapaline umožňuje použitie v obrábacích situáciách, pri ktorých dochádza k striekaniu chladiacej kvapaliny. (okrem 293-821-30)

Obj.č.	Popis	Merací rozsah:	Digitálny krok	Presnosť	Výstup dát	Typ konektora	USB kábel*	Bezdrôtová aplikácia*		Katalógová cena €	Aktiová cena €
								Vysielač	Konektor		
293-821-30	cenovo výhodný digitálny mikrometer	0 – 25 mm	0,001 mm	± 2 µm	Žiadny					190,00 €	150,00 €
293-240-30	Digitálny mikrometer IP65	0 – 25 mm	0,001 mm	± 1 µm	Žiadny					244,00 €	193,00 €
293-241-30	Digitálny mikrometer IP65	25 – 50 mm	0,001 mm	± 1 µm	Žiadny					342,00 €	271,00 €
293-230-30	Digitálny mikrometer IP65	0 – 25 mm	0,001 mm	± 1 µm	Áno	B	06AFM380B	264-622	02AZF310	315,00 €	249,00 €
293-231-30	Digitálny mikrometer IP65	25 – 50 mm	0,001 mm	± 1 µm	Áno	B	06AFM380B	264-622	02AZF310	373,00 €	295,00 €
293-963-30	Digitálny mikrometer IP65, súprava 4 ks	0 – 100 mm	0,001 mm		Áno	B	06AFM380B	264-622	02AZF310	1 810,00 €	1 433,00 €

* USB káble, vysielače a konektory nie sú súčasťou dodávky a je potrebné ich zakúpiť samostatne.
Pre bezdrôtové pripojenia iné než Bluetooth vyžaduje U-Wave prijímaciu jednotku 02AZD810D (pozrite si strany 26 až 29).



Digitálny mikrometer Quickmike IP65

- S posuvom/otáčaním bubienka 10 mm, vreteno bez rotácie.
- Krytie IP65 pre vynikajúcu odolnosť proti vode a prachu.
- Odolnosť voči chladiacej kvapaline umožňuje použitie v obrábacích situáciách, pri ktorých dochádza k striekaniu chladiacej kvapaliny.



Obj.č.	Popis	Merací rozsah:	Digitálny krok	Presnosť	Výstup dát	Typ konektora	USB kábel*	Bezdrôtová aplikácia*		Katalógová cena €	Akciová cena €
								Vysielač	Konektor		
293-666-20	Digitálny ABS mikrometer Quickmike	0 – 30 mm	0,001 mm	± 2 μm	Áno	B	06AFM380B	02AZD730G	02AZD790B	587,00 €	465,00 €

* USB káble, vysielače a konektory nie sú súčasťou dodávky a je potrebné ich zakúpiť samostatne.

Pre bezdrôtové pripojenia iné než Bluetooth vyžaduje U-Wave prijímaciu jednotku 02AZD810D (pozrite si strany 26 až 29).

ABSOLUTE™

IP65

U-WAVE

DIGIMATIC

COOLANT PROOF™

MeasurLink™ ENABLED

Softvér pre správu údajov Mitutoyo

Digitálny mikrometer s vysokou presnosťou

U-WAVE

DIGIMATIC

ABSOLUTE™

MeasurLink™ ENABLED

Softvér pre správu údajov Mitutoyo



- Vysoko presný mikrometer s digitálnym krokom 0,0001 mm.
- Mimoriadne pevný rám a vysoko výkonný mechanizmus s konštantnou silou 7 – 9 N.

Obj.č.	Popis	Merací rozsah:	Digitálny krok	Presnosť	Výstup dát	Typ konektora	USB kábel*	Bezdrôtová aplikácia*		Katalógová cena €	Akciová cena €
								Vysielač	Konektor		
293-100-20	Digitálny mikrometer s vysokou presnosťou	0 – 25 mm	0,0001 mm	± 0,5 μm	Áno	B	06AFM380B	02AZD880G	02AZD790B	2 006,00 €	1 588,00 €

*USB káble, vysielače a konektory nie sú súčasťou dodávky a je potrebné ich zakúpiť samostatne.

Pre bezdrôtové pripojenia iné než Bluetooth vyžaduje U-Wave prijímaciu jednotku 02AZD810D (pozrite si strany 26 až 29).

Analógový vonkajší mikrometer



193-101



Okrem 193-101 a 103-913-50 (>50 mm)



103-137

Obj.č.	Popis	Poznámka	Merací rozsah:	Veľkosť dielika na stupnici	Presnosť	Katalógová cena €	Akciová cena €
193-101	Strmeňový mikrometer s počítadlom		0 – 25 mm	0,01 mm	± 2 μm	155,00 €	119,00 €
103-137	Analógový strmeňový mikrometer	Ekonomický dizajn	0 – 25 mm	0,01 mm	± 2 μm	59,00 €	47,00 €
103-138	Analógový strmeňový mikrometer	Ekonomický dizajn	25 – 50 mm	0,01 mm	± 2 μm	84,00 €	67,00 €
103-913-50	Analógový strmeňový mikrometer, súprava 6 ks	Ekonomický dizajn	0 – 150 mm	0,01 mm		598,00 €	479,00 €
102-301	Analógový strmeňový mikrometer	Konštrukcia s tepelnoizolačnou doskou	0 – 25 mm	0,01 mm	± 2 μm	74,00 €	58,00 €
102-302	Analógový strmeňový mikrometer	Konštrukcia s tepelnoizolačnou doskou	25 – 50 mm	0,01 mm	± 2 μm	97,00 €	76,00 €

Hlavice a doplnky pre mikrometre

- Pre strmeňový mikrometer s rozsahom 0 – 100 mm.
- Typ s nastaviteľným sklonom.



156-101-10

- Malý štandardný dizajn.
- S 9,5 mm upínaním.
- Plochý alebo guľový koniec vretena.



Obj.č.	Popis	Merací rozsah:	Veľkosť dielika na stupnici	Katalógová cena €	Akciová cena €
156-101-10	Stojan pre mikrometer, typ s nastaviteľným uhlom			70,00 €	56,00 €
148-104-10	Mikrometrická hlava, malý štandardný typ s plochým koncom vretena	0 – 13 mm	0,01 mm	63,00 €	50,00 €
148-801-10	Mikrometrická hlava, malý štandardný typ s guľovým koncom vretena	0 – 13 mm	0,01 mm	64,00 €	50,00 €

Digitálne ABS posuvné meradlo odolné chladiacej kvapaline s triedou ochrany IP67

- Krytie IP67 pre vynikajúcu odolnosť proti vode a prachu.
- Odolnosť voči chladiacej kvapaline umožňuje použitie v obrábacích situáciách, pri ktorých dochádza k striekaniu chladiacej kvapaliny.
- ABS stupnica nevyžaduje po zapnutí žiadne pôvodné nastavenie a nemá žiadny limit pre rýchlosť odozvy.

Obj.č.	Popis	Merací rozsah:	Digitálny krok	Výstup dát	Špeciálna funkcia	Katalógová cena €	Akciová cena €
500-706-20	Digitálne ABS posuvné meradlo odolné chladiacej kvapaline s triedou ochrany IP67	0 – 150 mm	0,01 mm	Žiadny	Ploché hĺbkomer	202,00 €	149,00 €
500-709-20	Digitálne ABS posuvné meradlo odolné chladiacej kvapaline s triedou ochrany IP67	0 – 150 mm	0,01 mm	Žiadny	Okrúhly hĺbkomer	203,00 €	158,00 €
500-707-20	Digitálne ABS posuvné meradlo odolné chladiacej kvapaline s triedou ochrany IP67	0 – 200 mm	0,01 mm	Žiadny	Ploché hĺbkomer	279,00 €	219,00 €
500-708-20	Digitálne ABS posuvné meradlo odolné chladiacej kvapaline s triedou ochrany IP67	0 – 300 mm	0,01 mm	Žiadny	Ploché hĺbkomer	401,00 €	312,00 €

Obj.č.	Popis	Merací rozsah:	Digitálny krok	Výstup dát	Špeciálna funkcia	Typ konektora	USB kábel*	Bezdrôtová aplikácia*		Katalógová cena €	Akciová cena €
								Vysielač	Pripojenie		
500-716-20	Digitálne ABS posuvné meradlo odolné chladiacej kvapaline s triedou ochrany IP67	0 – 150 mm	0,01 mm	Áno	Ploché hĺbkomer	A	06AFM380A	264-620	02AZF310	256,00 €	203,00 €
500-717-20	Digitálne ABS posuvné meradlo odolné chladiacej kvapaline s triedou ochrany IP67	0 – 200 mm	0,01 mm	Áno	Ploché hĺbkomer	A	06AFM380A	264-620	02AZF310	325,00 €	253,00 €
500-718-20	Digitálne ABS posuvné meradlo odolné chladiacej kvapaline s triedou ochrany IP67	0 – 300 mm	0,01 mm	Áno	Ploché hĺbkomer	A	06AFM380A	264-620	02AZF310	427,00 €	333,00 €

* USB káble, vysielače a konektory nie sú súčasťou dodávky a je potrebné ich zakúpiť samostatne.

Pre bezdrôtové pripojenia iné než Bluetooth vyžaduje U-Wave prijímaciu jednotku 02AZD810D (pozrite si strany 26 až 29).

ABSOLUTE™

U-WAVE fit

DIGIMATIC

COOLANT PROOF™

IP67



Digitálne ABS posuvné meradlo, štandardný typ

- Štandardné digitálne posuvné meradlo.
- ABS stupnica nevyžaduje po zapnutí žiadne pôvodné nastavenie a nemá žiadny limit pre rýchlosť odozvy.

Obj.č.	Popis	Merací rozsah:	Digitálny krok	Výstup dát	Špeciálna funkcia	Katalógová cena €	Akciová cena €
500-181-30	Digitálne posuvné meradlo ABS AOS	0 – 150 mm	0,01 mm	Žiadny	Ploché hĺbkomer	134,00 €	99,00 €
500-184-30	Digitálne posuvné meradlo ABS AOS	0 – 150 mm	0,01 mm	Žiadny	Okrúhly hĺbkomer	134,00 €	101,00 €
500-196-30	Digitálne posuvné meradlo ABS AOS	0 – 6"/0 – 150 mm	0,0005"/0,01 mm	Žiadny	Ploché hĺbkomer / vrúbkované ručné koliesko	148,00 €	111,00 €
500-182-30	Digitálne posuvné meradlo ABS AOS	0 – 200 mm	0,01 mm	Žiadny	Ploché hĺbkomer	215,00 €	168,00 €
500-197-30	Digitálne posuvné meradlo ABS AOS	0 – 8"/0 – 200 mm	0,0005"/0,01 mm	Žiadny	Ploché hĺbkomer / vrúbkované ručné koliesko	228,00 €	171,00 €

Obj.č.	Popis	Merací rozsah:	Digitálny krok	Výstup dát	Špeciálna funkcia	Typ konektora	USB kábel*	Bezdrôtová aplikácia*		Katalógová cena €	Akciová cena €
								Vysielač	Pripojenie		
500-161-30	Digitálne posuvné meradlo ABS AOS	0 – 150 mm	0,01 mm	Áno	Ploché hĺbkomer	C	06AFM380C	264-621	02AZF300	171,00 €	135,00 €
500-162-30	Digitálne posuvné meradlo ABS AOS	0 – 200 mm	0,01 mm	Áno	Ploché hĺbkomer	C	06AFM380C	264-621	02AZF300	241,00 €	188,00 €
500-205-30	Digitálne posuvné meradlo ABS AOS	0 – 300 mm	0,01 mm	Áno	ploché hĺbkomer	C	06AFM380C	264-621	02AZF300	338,00 €	263,00 €

* USB káble, vysielače a konektory nie sú súčasťou dodávky a je potrebné ich zakúpiť samostatne.

Pre bezdrôtové pripojenia iné než Bluetooth vyžaduje U-Wave prijímaciu jednotku 02AZD810D (pozrite si strany 26 až 29).



ABSOLUTE™



DIGIMATIC

MeasurLink® ENABLED
Softvér pre správu údajov Mitutoyo

U-WAVE^{fit}



Digitálne posuvné meradlo ABS, zaoblené/štandardné čeluste



- Meracie plochy v tvare noža umožňujú vykonávať vonkajšie merania.
- Krytie IP67 pre vynikajúcu odolnosť proti vode a prachu.
- Odolnosť voči chladiacej kvapaline umožňuje použitie v obrábacích situáciách, pri ktorých dochádza k striekaniu chladiacej kvapaliny.

Obj.č.	Popis	Merací rozsah:	Digitálny krok	Výstup dát	Typ konektora	USB kábel*	Bezdrôtová aplikácia*		Katalógová cena €	Aktiová cena €
							Vysielač	Pripojenie		
551-331-20	Digitálne posuvné meradlo ABS s hrotom/štandardné čeluste IP67	0 – 300 mm	0,01 mm	Áno	A	06AFM380A	264-620	02AZF310	596,00 €	454,00 €

* USB káble, vysielače a konektory nie sú súčasťou dodávky a je potrebné ich zakúpiť samostatne.

Pre bezdrôtové pripojenia iné než Bluetooth vyžaduje U-Wave prijímaciu jednotku 02AZD810D (pozrite si strany 26 až 29).

MeasurLink[®] ENABLED

Softvér pre správu údajov Mitutoyo



U-WAVE fit

ABSOLUTE™

COOLANT PROOF™

IP67

DIGIMATIC



- Meracie plochy v tvare noža umožňujú vykonávať vonkajšie merania.
- Stupnica ABS: žiadne nastavenie nulového bodu ani rýchlostné limity.

Obj.č.	Popis	Merací rozsah:	Digitálny krok	Výstup dát	Typ konektora	USB kábel*	Bezdrôtové pripojenie*		Katalógová cena €	Aktiová cena €
							Vysielač	Pripojenie		
551-204-10	Digitálne posuvné meradlo ABS, zaoblené/štandardné čeluste	0 – 500 mm	0,01 mm	Áno	C	06AFM380C	02AZD880G	02AZD790C	960,00 €	748,00 €
551-207-10	Digitálne posuvné meradlo ABS, zaoblené/štandardné čeluste	0 – 1 000 mm	0,01 mm	Áno	C	06AFM380C	02AZD880G	02AZD790C	1 594,00 €	1 242,00 €

* USB káble, vysielače a konektory nie sú súčasťou dodávky a je potrebné ich zakúpiť samostatne.

Pre bezdrôtové pripojenia iné než Bluetooth vyžaduje U-Wave prijímaciu jednotku 02AZD810D (pozrite si strany 26 až 29).

MeasurLink[®] ENABLED

Softvér pre správu údajov Mitutoyo

U-WAVE

ABSOLUTE™

DIGIMATIC

Digitálne posuvné meradlo ABS IP66 z uhlíkových vlákien

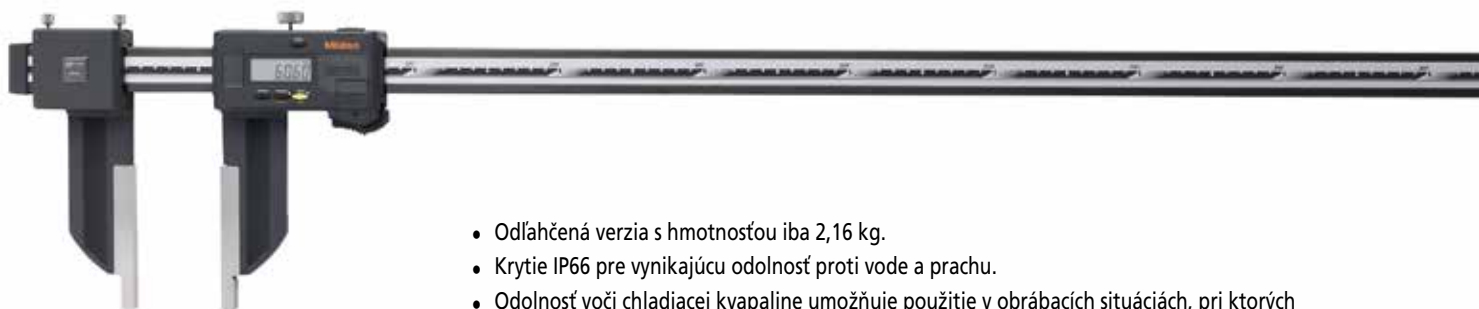

- Odľahčená verzia s hmotnosťou iba 2,16 kg.
- Krytie IP66 pre vynikajúcu odolnosť proti vode a prachu.
- Odolnosť voči chladiacej kvapaline umožňuje použitie v obrábacích situáciách, pri ktorých dochádza k striekaniu chladiacej kvapaliny.

Obj.č.	Popis	Merací rozsah:	Digitálny krok	Výstup dát	Typ konektora	USB kábel*	Bezdrôtová aplikácia*		Katalógová cena €	Aktívna cena €
							Vysielač	Pripojenie		
552-305-10	Digitálne posuvné meradlo ABS IP66 z uhlíkových vlákien	0 – 1 500 mm	0,01 mm	Áno	A	06AFM380A	02AZD730G	02AZD790A	2 418,00 €	1 884,00 €

* USB káble, vysielače a konektory nie sú súčasťou dodávky a je potrebné ich zakúpiť samostatne.
Pre bezdrôtové pripojenia iné než Bluetooth vyžaduje U-Wave prijímaciu jednotku 02AZD810D (pozrite si strany 26 až 29).

MeasurLink[®] ENABLED
Softvér pre správu údajov Mitutoyo

U-WAVE

ABSOLUTE[™]

DIGIMATIC

IP66

Štandardné posuvné meradlo

- Ultra hladké klízenie.

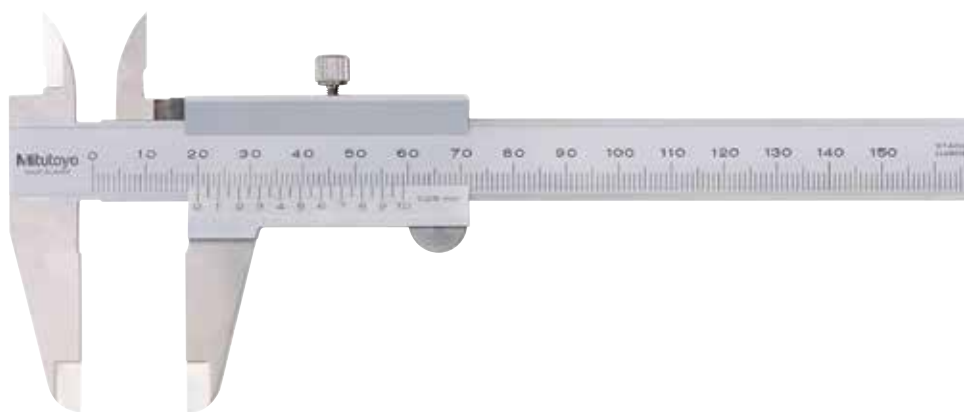

Obj.č.	Popis	Merací rozsah:	Veľkosť dielika na stupnici	Špeciálna funkcia	Katalógová cena €	Aktívna cena €
530-101	Štandardné posuvné meradlo	0 – 150 mm	0,05 mm		38,00 €	29,00 €
530-104	Štandardné posuvné meradlo	0 – 150 mm / 0 – 6"	0,05 mm, 1/128"		39,00 €	31,00 €
530-122	Štandardné posuvné meradlo	0 – 150 mm	0,02 mm		46,00 €	36,00 €
530-312	Štandardné posuvné meradlo	0 – 150 mm / 0 – 6"	0,02 mm, 0,001"		71,00 €	54,00 €
530-123	Štandardné posuvné meradlo	0 – 200 mm	0,02 mm		75,00 €	58,00 €
530-124	Štandardné posuvné meradlo	0 – 300 mm	0,02 mm		229,00 €	178,00 €
531-101	Štandardné posuvné meradlo	0 – 150 mm	0,05 mm	S pružinovou aretáciou	53,00 €	41,00 €
531-122	Štandardné posuvné meradlo	0 – 150 mm / 0 – 6"	0,05 mm, 1/128"	S pružinovou aretáciou	47,00 €	37,00 €

Digitálny ABS hĺbkomer

- Meracie plochy sú tvrdené a mikrobrúsené.
- ABS stupnica nevyžaduje po zapnutí žiadne pôvodné nastavenie a nemá žiadny limit pre rýchlosť odozvy.



Obj.č.	Popis	Merací rozsah:	Digitálny krok	Výstup dát	Typ konektora	USB kábel*	Bezdrôtové pripojenie*		Katalógová cena €	Akciová cena €
							Vysielač	Pripojenie		
571-201-30	Digitálny hĺbkomer ABS AOS	0 – 150 mm	0,01 mm	Áno	C	06AFM380C	264-621	02AZF300	406,00 €	316,00 €
571-202-30	Digitálny hĺbkomer ABS AOS	0 – 200 mm	0,01 mm	Áno	C	06AFM380C	264-621	02AZF300	490,00 €	382,00 €
571-203-30	Digitálny hĺbkomer ABS AOS	0 – 300 mm	0,01 mm	Áno	C	06AFM380C	264-621	02AZF300	500,00 €	390,00 €

* USB káble, vysielače a konektory nie sú súčasťou dodávky a je potrebné ich zakúpiť samostatne.

Pre bezdrôtové pripojenia iné než Bluetooth vyžaduje U-Wave prijímaciu jednotku 02AZD810D (pozrite si strany 26 až 29).



Analógové posuvné meradlá na špeciálne účely

- Posuvné meradlá na špeciálne účely.



Obj.č.	Popis	Merací rozsah:	Veľkosť dielika na stupnici	Katalógová cena €	Akciová cena €
536-101	Posuvné meradlo s posuvnou čelúšťou	0 – 150 mm	0,05 mm	320,00 €	272,00 €
536-172	Štandardné posuvné meradlo s háčikom	0 – 200 mm	0,02 mm	712,00 €	605,00 €
536-221	Posuvné meradlo orysovacieho typu s karbidovými čelúšťami	0 – 150 mm	0,05 mm	173,00 €	147,00 €
536-222	Posuvné meradlo orysovacieho typu s karbidovými čelúšťami	0 – 200 mm	0,05 mm	209,00 €	178,00 €

Digitálne špeciálne posuvné meradlá

- Posuvné meradlá na špeciálne účely.
- Krytie IP67 pre vynikajúcu odolnosť proti vode a prachu. (Okrem 573-191-30)
- Odolnosť voči chladicij kvapaline umožňuje použitie v obrábacích situáciách, pri ktorých dochádza k striekaniu chladicij kvapaliny. (Okrem 573-191-30)

573-191-30

Toto posuvné meradlo má nízku a konštantnú meraciu silu 0,5 – 1 N. Ideálne na meranie elastických obrobkov, ako sú plastové a gumové diely.



573-654-20



573-635-20



573-643-20



573-648-20



573-662-20

Obj.č.	Popis	Merací rozsah:	Digitálny krok	Výstup dát	Typ konektora	USB kábel*	Bezdrôtové pripojenie*		Katalógová cena €	Akciová cena €
							Vysielač	Pripojenie		
573-191-30	Digitálne posuvné meradlo ABS s konštantnou meracou silou	0 – 180 mm	0,01 mm	Áno	C	06AFM380C	264-621	02AZF300	1 091,00 €	927,00 €
573-635-20	ABS digitálne posuvné meradlo s čelústami v tvare ostria, IP67	0 – 150 mm	0,01 mm	Áno	A	06AFM380A	264-620	02AZF310	742,00 €	631,00 €
573-643-20	Digitálne posuvné meradlo ABS s nožovou hranou, IP67	10,1 – 200 mm	0,01 mm	Áno	A	06AFM380A	02AZD730G	02AZD790A	845,00 €	718,00 €
573-648-20	Digitálne posuvné meradlo s meracími hrotmi zalomenými smerom von IP67	20,1 – 170 mm	0,01 mm	Áno	A	06AFM380A	264-620	02AZF310	782,00 €	665,00 €
573-654-20	Digitálne posuvné meradlo ABS pre meranie v drážkach so špicatými hrotmi, IP67	0 – 150 mm	0,01 mm	Áno	A	06AFM380A	264-620	02AZF310	767,00 €	652,00 €
573-662-20	Digitálne posuvné meradlo ABS na meranie hrúbky rúrok IP67	0 – 150 mm	0,01 mm	Áno	A	06AFM380A	264-620	02AZF310	655,00 €	557,00 €

* USB káble, vysielače a konektory nie sú súčasťou dodávky a je potrebné ich zakúpiť samostatne. Pre bezdrôtové pripojenia iné než Bluetooth vyžaduje U-Wave prijímaciu jednotku 02AZD810D (pozrite si strany 26 až 29).

MeasurLink ENABLED
Softvér pre správu údajov Mitutoyo

ABSOLUTE™

DIGIMATIC

U-WAVE

(573-643-20)

COOLANT PROOF™

(Okrem 573-191-30)

IP67

U-WAVE fit

(Okrem 573-643-20)



3-bodový dutinomer

- Meracie kolíky potiahnuté titánom ponúkajú vynikajúcu trvanlivosť a odolnosť proti nárazu.

Obj.č.	Popis	Merací rozsah:	Veľkosť dielika na stupnici	Presnosť	Katalógová cena €	Akciová cena €
368-164	Analógový 3-bodový vnútorný mikrometer	12 – 16 mm	0,005 mm	± 3 μm	480,00 €	378,00 €
368-165	Analógový 3-bodový vnútorný mikrometer	16 – 20 mm	0,005 mm	± 3 μm	493,00 €	388,00 €
368-166	Analógový 3-bodový vnútorný mikrometer	20 – 25 mm	0,005 mm	± 3 μm	505,00 €	398,00 €
368-167	Analógový 3-bodový vnútorný mikrometer	25 – 30 mm	0,005 mm	± 3 μm	517,00 €	407,00 €
368-168	Analógový 3-bodový vnútorný mikrometer	30 – 40 mm	0,005 mm	± 3 μm	535,00 €	421,00 €
368-169	Analógový 3-bodový vnútorný mikrometer	40 – 50 mm	0,005 mm	± 3 μm	543,00 €	427,00 €
368-911	Sada analógových 3-bodových vnútorných mikrometrov, 3 ks.	6 – 12 mm	0,001 mm		1 091,00 €	864,00 €
368-912	Sada analógových 3-bodových vnútorných mikrometrov, 2 ks.	12 – 20 mm	0,005 mm		942,00 €	746,00 €
368-913	Sada analógových 3-bodových vnútorných mikrometrov, 4 ks.	20 – 50 mm	0,005 mm		2 160,00 €	1 710,00 €

Obj.č.	Popis	Merací rozsah:	Digitálny krok	Presnosť	Výstup dát	Typ konektora	USB kábel*	Bezdrôtová aplikácia*		Katalógová cena €	Akciová cena €
								Vysielač	Konektor		
468-164	Digitálny 3-bodový vnútorný mikrometer IP65	12 – 16 mm	0,001 mm	± 3 μm	Áno	B	06AFM380B	02AZD730G	02AZD790B	1 402,00 €	1 070,00 €
468-165	Digitálny 3-bodový vnútorný mikrometer IP65	16 – 20 mm	0,001 mm	± 3 μm	Áno	B	06AFM380B	02AZD730G	02AZD790B	1 375,00 €	1 073,00 €
468-166	Digitálny 3-bodový vnútorný mikrometer IP65	20 – 25 mm	0,001 mm	± 3 μm	Áno	B	06AFM380B	02AZD730G	02AZD790B	1 445,00 €	1 110,00 €
468-167	Digitálny 3-bodový vnútorný mikrometer IP65	25 – 30 mm	0,001 mm	± 3 μm	Áno	B	06AFM380B	02AZD730G	02AZD790B	1 445,00 €	1 113,00 €
468-168	Digitálny 3-bodový vnútorný mikrometer IP65	30 – 40 mm	0,001 mm	± 3 μm	Áno	B	06AFM380B	02AZD730G	02AZD790B	1 434,00 €	1 135,00 €
468-981	Súprava digitálnych 3-bodových vnútorných mikrometrov, IP65, 3 ks.	6 – 12 mm	0,001 mm		Áno	B	06AFM380B	02AZD730G	02AZD790B	3 310,00 €	2 620,00 €
468-982	Súprava digitálnych 3-bodových vnútorných mikrometrov, IP65, 3 ks.	12 – 25 mm	0,001 mm		Áno	B	06AFM380B	02AZD730G	02AZD790B	3 670,00 €	2 905,00 €
468-983	Súprava digitálnych 3-bodových vnútorných mikrometrov, IP65, 3 ks.	25 – 50 mm	0,001 mm		Áno	B	06AFM380B	02AZD730G	02AZD790B	3 973,00 €	3 145,00 €
568-924-10	ABS digitálny dutinomer Borematic s vymeniteľnými hlavicami, 3 ks.	6 – 12 mm	0,001 mm		Áno	F	06AFM380F	02AZD730G	02AZD790F	2 070,00 €	1 639,00 €
568-925-10	ABS digitálny dutinomer Borematic s vymeniteľnými hlavicami, 3 ks.	12 – 25 mm	0,001 mm		Áno	F	06AFM380F	02AZD730G	02AZD790F	2 223,00 €	1 760,00 €
568-926-10	ABS digitálny dutinomer Borematic s vymeniteľnými hlavicami, 3 ks.	25 – 50 mm	0,001 mm		Áno	F	06AFM380F	02AZD730G	02AZD790F	2 616,00 €	2 071,00 €

* USB káble, vysielače a konektory nie sú súčasťou dodávky a je potrebné ich zakúpiť samostatne.

Pre bezdrôtové pripojenia iné než Bluetooth vyžaduje U-Wave prijímaciu jednotku 02AZD810D (pozrite si strany 26 až 29).



COOLANT PROOF™

U-WAVE

DIGIMATIC

MeasurLink™ ENABLED

Softvér pre správu údajov Mitutoyo



(Okrem série 568)



- Krytie IP65 pre vynikajúcu odolnosť proti vode a prachu.
- Odolnosť voči chladiacej kvapaline umožňuje použitie v obrábacích situáciách, pri ktorých dochádza k striekaniu chladiacej kvapaliny.
- Meracie kolíky potiahnuté titánom ponúkajú vynikajúcu trvanlivosť a odolnosť proti nárazu.

Séria 568



Súpravy dutinomerov ABS Borematic – 568-924-10, 568-925-10 a 568-926-10

- Sada dutinomerov s rýchloposuvom dotykov, jedným displejom a vymeniteľnými hlavicami.
- Meracie kolíky potiahnuté titánom ponúkajú vynikajúcu trvanlivosť a odolnosť proti nárazu.
- Otočná jednotka displeja o 330° vám tiež umožňuje pohodlné čítanie z akéhokoľvek uhla.



Dutinomer s odchýlkomerom



- Merací dotyk z tvrdokovu pre trvanlivosť a odolnosť proti opotrebeniu.
- Dutá štruktúra rukoväte znižuje vplyv tepla z ruky obsluhy o 50 %.
- 2-bodový dutinomer sa dodáva s digitálnym odchýlkomerom s funkciou zobrazenia minimálnej hodnoty, ktorá umožňuje ľahké zistenie priemeru otvoru.

Obj.č.	Popis	Merací rozsah:	Digitálny krok	Presnosť	Výstup dát	Typ konektora	USB kábel*	Bezdrôtová aplikácia*		Katalógová cena €	Akciová cena €
								Vysielač	Konektor		
511-925-20	2-bodové meradlo pre vnútorné meranie s digitálnym odchýlkomerom	18 – 150 mm	0,001 mm	± 2 μm	Áno	F	06AFM380F	264-623	02AZD790F	1 143,00 €	905,00 €

* USB káble, vysielače a konektory nie sú súčasťou dodávky a je potrebné ich zakúpiť samostatne.
Pre bezdrôtové pripojenia iné než Bluetooth vyžaduje U-Wave prijímaciu jednotku 02AZD810D (pozrite si strany 26 až 29).

ABSOLUTE™



DIGIMATIC

MeasurLink™ ENABLED
 Softvér pre správu údajov Mitutoyo
U-WAVE^{fit}

- Merací dotyk z tvrdokovu pre trvanlivosť a odolnosť proti opotrebeniu.
- Dutá štruktúra rukoväte znižuje vplyv tepla z ruky obsluhy o 50 %.



Obj.č.	Popis	Merací rozsah:	Veľkosť dielik na stupnici	Katalógová cena €	Akciová cena €
511-921-20	2-bodový dutinomer pre vnútorné meranie s digitálnym odchýlkomerom	18 – 150 mm	0,01 mm	597,00 €	473,00 €
511-713-20	2-bodový dutinomer pre vnútorné meranie s digitálnym odchýlkomerom	50 – 150 mm	0,01 mm	324,00 €	257,00 €
511-715-20	2-bodový dutinomer pre vnútorné meranie s digitálnym odchýlkomerom	160 – 250 mm	0,01 mm	631,00 €	487,00 €

Výškomer



- Absolútna stupnica nevyžaduje po zapnutí žiadne pôvodné nastavenie a nemá žiadny limit pre rýchlosť odozvy.
- Je vybavený veľkým a hladko fungujúcim posuvným kolieskom.
- Veľký displej a tlačidlá pre jednoduchú obsluhu.

Obj.č.	Popis	Merací rozsah:	Digitálny krok	Výstup dát	Typ konektora	USB kábel*	Bezdrôtová aplikácia*		Katalógová cena €	Akciová cena €
							Vysielač	Konektor		
570-402	Digitálny ABS výškomer s ručným kolieskom	0 – 300 mm	0,01 mm	Áno	F	06AFM380F	02AZD880G	02AZD790F	786,00 €	622,00 €
570-404	Digitálny ABS výškomer s ručným kolieskom	0 – 600 mm	0,01 mm	Áno	F	06AFM380F	02AZD880G	02AZD790F	1 382,00 €	1 045,00 €

* USB káble, vysielače a konektory nie sú súčasťou dodávky a je potrebné ich zakúpiť samostatne.
Pre bezdrôtové pripojenia iné než Bluetooth vyžaduje U-Wave prijímaciu jednotku 02AZD810D (pozrite si strany 26 až 29).

U-WAVE

DIGIMATIC

MeasurLink[®] ENABLED
Softvér pre správu údajov Mitutoyo

ABSOLUTE[™]

QM-Height

- Má zabudované lineárne kódovacie zariadenie ABSOLUTE pre detekciu polohy s vysokou presnosťou a vysokým rozlíšením.
- Typy s pneumatickým pohonom a bez pneumatického pohonu.
- Posúdenie GO/±NG sa vykonáva nastavením horných a dolných tolerancií.



Obj.č.	Popis	Merací rozsah:	Digitálny krok	Presnosť	Výstup dát	Typ konektora	USB kábel*	Bezdrôtová aplikácia*		Katalógová cena €	Akciová cena €
								Vysielač	Konektor		
518-240	Výškomer QM Height bez vzduchového vankúša	0 – 350 mm	0,001/ 0,005 mm	± (2,4 + 2,1 L/600) μm L = dĺžka (mm)	Áno	D	06AFM380D	02AZD880G	02AZD790D	4 115,00 €	3 181,00 €
518-244	Výškomer QM Height so vzduchovým vankúšom	0 – 350 mm	0,001/ 0,005 mm	± (2,4 + 2,1 L/600) μm L = dĺžka (mm)	Áno	D	06AFM380D	02AZD880G	02AZD790D	4 544,00 €	3 516,00 €
518-242	Výškomer QM Height bez vzduchového vankúša	0 – 600 mm	0,001/ 0,005 mm	± (2,4 + 2,1 L/600) μm L = dĺžka (mm)	Áno	D	06AFM380D	02AZD880G	02AZD790D	4 954,00 €	3 579,00 €
518-246	Výškomer QM Height so vzduchovým vankúšom	0 – 600 mm	0,001/ 0,005 mm	± (2,4 + 2,1 L/600) μm L = dĺžka (mm)	Áno	D	06AFM380D	02AZD880G	02AZD790D	5 375,00 €	3 956,00 €

* USB káble, vysielače a konektory nie sú súčasťou dodávky a je potrebné ich zakúpiť samostatne.

Pre bezdrôtové pripojenia iné než Bluetooth vyžaduje U-Wave prijímaciu jednotku 02AZD810D (pozrite si strany 26 až 29).

Centralizovaná správa dát

Umožňuje eliminovať chyby pri ručnom zadávaní údajov, čo vedie k významnému zlepšeniu prevádzkovej efektívnosti.

- Ovládač USB pre komunikáciu je možné stiahnuť z webovej stránky spoločnosti Mitutoyo. <https://www.mitutoyo.sk>

USB výstup

Poznámka: Použite komerčne dostupný kábel mikro USB (len na komunikačné účely).

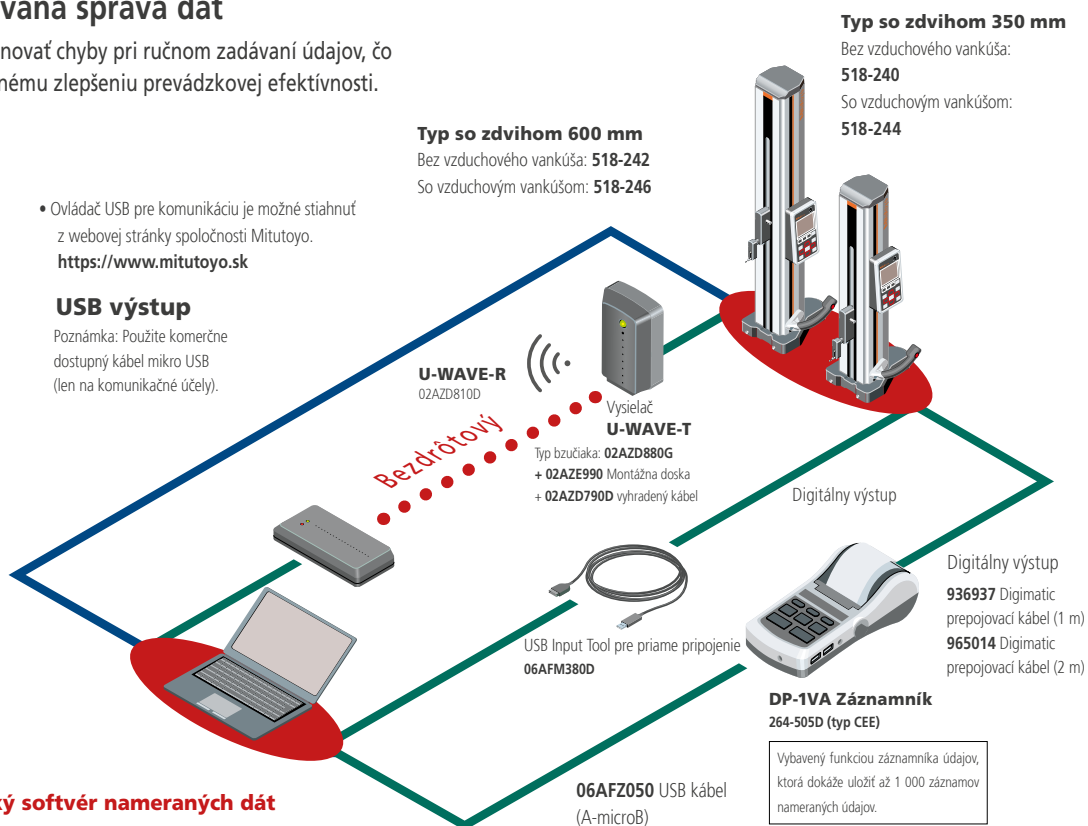

Sieťový štatistický softvér nameraných dát

MeasurLink®

MeasurLink je platforma IoT pre riadenie kvality, ktorá realizuje „vizualizáciu kvality“ umožnením zberu dát v reálnom čase zo sieťových meradiel Digimatic, globálnej kontroly a analýzy.

Voliteľné produkty na výstup nameraných údajov

MeasurLink® je registrovaná ochranná známka spoločnosti Mitutoyo Corporation v Japonsku a Mitutoyo America Corporation v Spojených štátoch.



MeasurLink® ENABLED
Softvér pre správu údajov Mitutoyo

ABSOLUTE™

U-WAVE



DIGIMATIC

Lineárny výškomer

U-WAVE

DIGIMATIC S1

MeasurLink[®] ENABLED

Softvér pre správu údajov Mitutoyo



Viac informácií



Lineárne výškomery **LH-600F** a **LH-600FG** sú špičkové 2D prístroje na meranie výšky

- Meracie operácie je možné vykonávať pomocou hybridnej riadiacej jednotky s dotykovou obrazovkou a integrovanou klávesnicou.
- Umožňuje meranie s digitálnym krokom 0,1 µm.
- Vynikajúca presnosť: (1,1 + 0,6 L/600) µm.
- Obojsmerný výstup dát Digimatic (Digimatic S1).
- Výsledky merania je možné vytlačiť na tlačiarňu účteniek alebo tlačiarňu Digimatic (DP-1VA) a odoslať do počítača prostredníctvom bezdrôtovej komunikácie, USB kábla alebo USB kľúča.
- Pneumatický pohon.
- Automatizované spustenie vopred naučených meracích programov.
- Vynikajúca vizualizácia porovnaní tolerancií OK/±NOK.
- Nezávislá prevádzka vďaka nabíjateľnej batérii.
- Softvér LH-komunikačných nástrojov dostupný online zadarmo.



Súprava dotykov K650986 je dodávaná ako štandardné príslušenstvo.



E-learningový kurz: Lineárny výškomer - 2D merací systém (štandardné príslušenstvo)

Naučiť sa správne používať lineárny výškomer je veľmi dôležitá zručnosť v oblasti kontroly kvality a v tomto programe sa zameriavame na široko používaný model LH-600 od spoločnosti Mitutoyo. V tomto online kurze sa okrem iného naučíte správne vykonávať merania, čítať a vyvolávať údaje zo sondy, vykonávať sériové merania a čítať namerané údaje.



Obj.č.	Popis	Merací rozsah:	Digitálny krok	Presnosť	Výstup dát	Typ konektora	USB kábel	Bezdrôtová aplikácia*		Katalógová cena €	Aktívna cena €
								Vysielač	Konektor		
PROMO015	Lineárny výškomer bez rukoväte, sada	0 – 977 mm / 0 – 38"	0,0001/ 0,001/ 0,01/ 0,1 mm alebo 0,000001/ 0,00001/ 0,0001/ 0,001"	± (1,1 + 0,6 L/600) µm L = dĺžka (mm)	Áno	SF	06AGQ001F	02AZD880G	02AZG011	8 926,70 €	7 052,00 €
PROMO016	Lineárny výškomer s rukoväťou, súprava	0 – 977 mm / 0 – 38"	0,0001/ 0,001/ 0,01/ 0,1 mm alebo 0,000001/ 0,00001/ 0,0001/ 0,001"	± (1,1 + 0,6 L/600) µm L = dĺžka (mm)	Áno	SF	06AGQ001F	02AZD880G	02AZG011	9 373,70 €	7 410,00 €

Súprava obsahuje napájací kábel a súpravu dotykov.

K dispozícii je bezplatný softvér

Softvér LH-Communication Tool V1.0 na vytváranie inšpekčných správ a konfiguráciu systémových nastavení

Môžete jednoducho vytvárať a ukladať kontrolné správy a konfigurovať parametre zariadenia.

Nástroj LH-Communication si môžete stiahnuť z webovej stránky spoločnosti Mitutoyo: <https://www.mitutoyo.sk>

Na pripojenie k počítaču použite USB kábel (typ A-B).



Vylepšené funkcie výstupu dát uľahčujú správu vašich nameraných údajov

Výstup dát zvyšuje efektivitu práce a spoľahlivosť zaznamenaných dát.

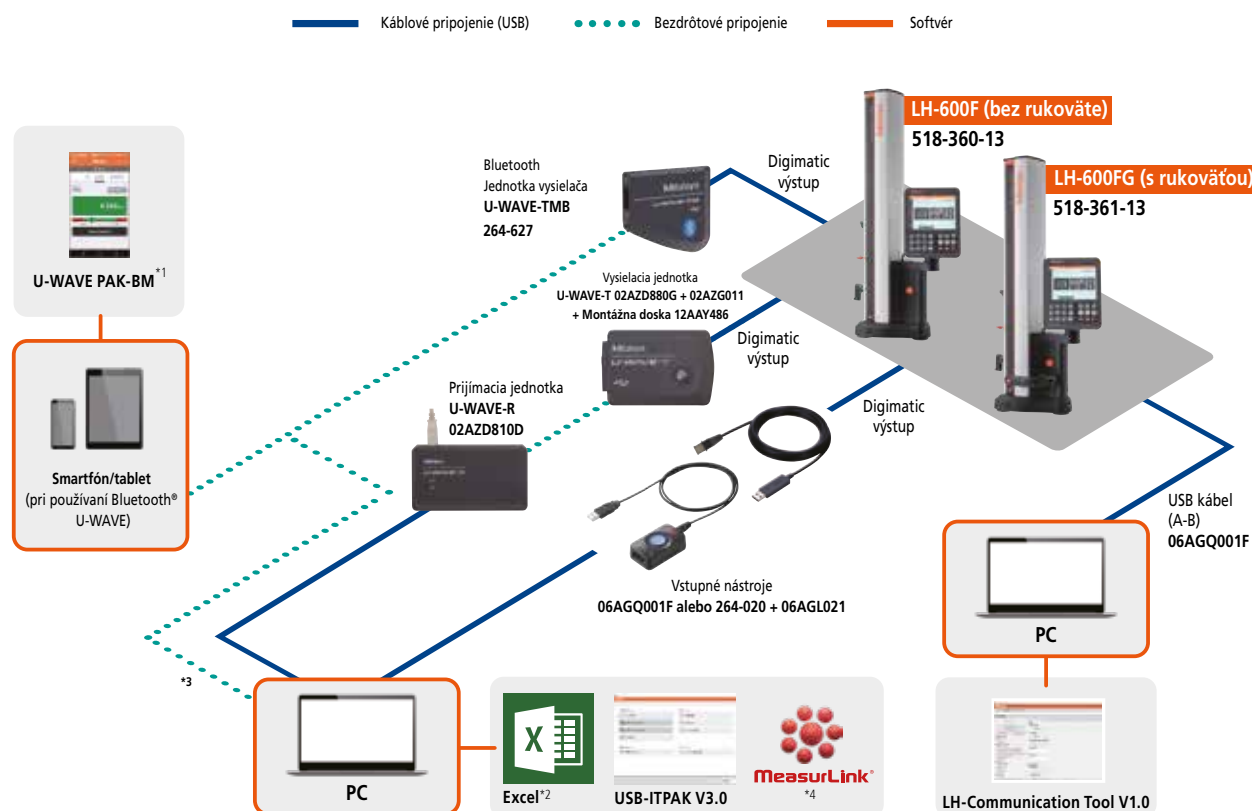

*1: Dostupné v obchodoch Apple App Store a Google Play obchode na bezplatné stiahnutie. *2: Excel® je registrovaná ochranná známka spoločnosti Microsoft Corporation.

*3: Je tiež možné pripojiť sa k počítaču kompatibilnému s rozhraním Bluetooth.

*MeasurLink® je registrovaná ochranná známka spoločnosti Mitutoyo Corporation (Japonsko) a Mitutoyo America Corporation (USA).

Voliteľné produkty na výstup nameraných údajov

Digitálne odchýlkomery

- Ekonomický dizajn
- Absolútna stupnica nevyžaduje po zapnutí žiadne pôvodné nastavenie a nemá žiadny limit pre rýchlosť odozvy.

U-WAVE^{fit} (okrem 575 – 121)

MeasurLink[®] ENABLED
Softvér pre správu údajov Mitutoyo

ABSOLUTE™

DIGIMATIC



IP53

(543-794B-10)

U-WAVE

(575-121)



Obj.č.	Popis	Merací rozsah:	Digitálny krok	Presnosť	Výstup dát	Typ konektora	USB kábel*	Bezdrôtové pripojenie*		Katalógová cena €	Aktívna cena €
								Vysielač	Pripojenie		
543-781B-10	Digitálny odchýlkomer ID-S s plochým zadným viečkom	12,7 mm	0,01 mm	0,02 mm	Áno	F	06AFM380F	264-623	02AZD790F	187,00 €	147,00 €
543-790B-10	Digitálny odchýlkomer ID-S s plochým zadným viečkom	12,7 mm	0,001 mm	0,003 mm	Áno	F	06AFM380F	264-623	02AZD790F	357,00 €	280,00 €
543-794B-10	Digitálny odchýlkomer ID-S IP53 s plochým zadným viečkom	12,7 mm	0,001 mm	0,003 mm	Áno	F	06AFM380F	264-623	02AZD790F	401,00 €	314,00 €
575-121	Digitálny odchýlkomer ID-U	25,4 mm	0,01 mm	0,02 mm	Áno	F	06AFM380F	02AZD880G	02AZD790F	254,00 €	199,00 €

* USB káble, vysielače a konektory nie sú súčasťou dodávky a je potrebné ich zakúpiť samostatne.

Pre bezdrôtové pripojenia iné než Bluetooth vyžaduje U-Wave prijímaciu jednotku 02AZD810D (pozrite si strany 26 až 29).

Digitálny odchýlkomer IP66

- Štíhle telo a typ so zadným piestom sú ideálne na viacbodové merania.
- Krytie IP66 pre vynikajúcu odolnosť proti vode a prachu.
- Odolnosť voči chladiacej kvapaline umožňuje použitie v obrábacích situáciách, pri ktorých dochádza k striekaniu chladiacej kvapaliny.



543-585-10

543-575-10

Obj.č.	Popis	Merací rozsah:	Digitálny krok	Presnosť	Výstup dát	Typ konektora	USB kábel*	Bezdrôtové pripojenie*		Katalógová cena €	Aktívna cena €
								Vysielač	Pripojenie		
543-575-10	Digitálny odchýlkomer ID-N IP66, tenký dizajn	12,7 mm	0,001 mm	0,003 mm	Áno	G	06AFM380G	264-622	02AZD790G	389,00 €	305,00 €
543-585-10	Digitálny odchýlkomer ID-B IP66, typ so zadným piestom	12,7 mm	0,001 mm	0,003 mm	Áno	G	06AFM380G	02AZD730G	02AZD790G	416,00 €	326,00 €

MeasurLink[®] ENABLED
Softvér pre správu údajov Mitutoyo

U-WAVE^{fit}

ABSOLUTE™

COOLANT PROOF™

IP66

DIGIMATIC



Digitálne odchýlkomery

543-700B | 543-715B | 543-720B | 543-730B

- Obojsmerná komunikácia, napríklad na nastavenie parametrov z PC (rozhranie Digimatic S1).
- Umožňuje merania, ako napríklad jednoduchý výpočet Ax a detekcia MAX/MIN/ROZSAH.
- Posúdenie GO/±NG sa vykonáva nastavením horných a dolných tolerancií.

543-340B-10

- Odchýlkomer umožňuje použiť výpočtovú funkciu pre nameranú hodnotu Ax+B+Cx-1.
- Funkcia MAX/MIN/ROZSAH.

543-310B-10

- Odchýlkomer pre použitia s vnútorným priemerom.
- Funkcia minimum holding.



Obj.č.	Popis	Merací rozsah:	Digitálny krok	Presnosť	Výstup dát	Typ konektora	USB kábel*	Bezdrôtové pripojenie*		Katalógová cena €	Aktívna cena €
								Vysielač	Pripojenie		
543-700B	Digitálny odchýlkomer ID-C s plochou zadnou doskou	12,7 mm	0,0005 mm	0,003 mm	Áno	SF	06AGQ001F	264-623	02AZF700	446,00 €	349,00 €
543-715B	Digitálny odchýlkomer ID-C s nízkou prítlačnou silou a plochou zadnou doskou	12,7 mm	0,01 mm	0,02 mm	Áno	SF	06AGQ001F	264-623	02AZF700	394,00 €	309,00 €
543-720B	Digitálny odchýlkomer ID-C s plochou zadnou doskou	25,4 mm	0,0005 mm	0,003 mm	Áno	SF	06AGQ001F	264-623	02AZG011	567,00 €	444,00 €
543-730B	Digitálny odchýlkomer ID-C s plochou zadnou doskou	50,8 mm	0,0005 mm	0,005 mm	Áno	SF	06AGQ001F	264-623	02AZG011	848,00 €	635,00 €
543-310B-10	Digitálny odchýlkomer ID-C pre dutinometry s odchýlkomerom	12,7 mm	0,001 mm	0,003 mm	Áno	F	06AFM380F	264-623	02AZD790F	563,00 €	441,00 €
543-340B-10	Digitálny odchýlkomer ID-C vrátane zadania výpočtového vzorca	12,7 mm	0,001 mm	0,003 mm	Áno	F	06AFM380F	264-623	02AZD790F	629,00 €	493,00 €

* USB káble, vysielače a konektory nie sú súčasťou dodávky a je potrebné ich zakúpiť samostatne.
Pre bezdrôtové pripojenia iné než Bluetooth vyžaduje U-Wave prijímaciu jednotku 02AZD810D (pozrite si strany 26 až 29).

MeasurLink ENABLED
Softvér pre správu údajov Mitutoyo

U-WAVE fit

ABSOLUTE™



DIGIMATIC S1

(okrem 543-310B-10 a 543-340B-10)

Odchýlkomery

Analógové

- Aretácia objímky a zdvíhacia páka (voliteľné) sa môžu pripevniť na pravú alebo ľavú stranu. Dajú sa ľahko nainštalovať a odstrániť bez použitia náradia.
- Nepriechodné otvory pre skrutky na ráme a použitie O-krúžku zabraňujú prenikaniu vody alebo oleja.

2110AB-10



2109AB-10



2046A(B)

Obj.č.	Popis	Merací rozsah:	Veľkosť dielika na stupnici	Číselník	Katalógová cena €	Aktívová cena €
2046AB	Odchýlkomer s plochým zadným viečkom	10 mm	0,01 mm	D = 57 mm	48,00 €	38,00 €
2046A	Odchýlkomer s úchytkou na zadnej doske	10 mm	0,01 mm	D = 57 mm	49,00 €	39,00 €
2110AB-10	Odchýlkomer, zařirové ložisko, odolný voči nárazom s plochým zadným viečkom	1 mm	0,001 mm	D = 57 mm	137,00 €	108,00 €
2109AB-10	Odchýlkomer, zařirové ložisko, odolný voči nárazom s plochým zadným viečkom	1 mm	0,001 mm	D = 57 mm	106,00 €	84,00 €
1044AB	Odchýlkomer, kompaktný dizajn s plochým zadným viečkom	5 mm	0,01 mm	D = 40 mm	77,00 €	61,00 €

Odchýlkomery

- Výrazne zvýšená odolnosť, citlivosť a viditeľnosť, s 8 mm upínaním a dotykom.
- Plochý povrch bez odleskov a viacvrstvová kryštálová vrstva umožňujú ľahké čítanie stupnice.



Obj.č.	Popis	Merací rozsah:	Veľkosť dielika na stupnici	Sada dotykov	Katalógová cena €	Aktívová cena €
513-404-10E	Páčkový odchýlkomer, horizontálny typ	0,8 mm	0,01 mm	17,4 mm	105,00 €	83,00 €
513-415-10E	Páčkový odchýlkomer, horizontálny typ	1 mm	0,01 mm	41 mm	172,00 €	134,00 €
513-405-10E	Páčkový odchýlkomer, horizontálny typ	0,2 mm	0,002 mm	15,2 mm	137,00 €	108,00 €
513-401-10E	Páčkový odchýlkomer, horizontálny typ	0,14 mm	0,001 mm	11,2 mm	187,00 €	146,00 €

Príslušenstvo

Sada meracích dotykov

Obj.č.	Popis	Katalógová cena €	Akciová cena €
7822	Sada meracích dotykov M2, 5x0,45	207,00 €	164,00 €



Magnetický stojan

Obj.č.	Popis	Katalógová cena €	Akciová cena €
7010S-10	Magnetický stojan s pracovným dosahom 165 mm	106,00 €	82,00 €
7033-10	Magnetický stojan s pracovným dosahom 346 mm	499,00 €	399,00 €



Oceľové pravítka

- Jasné stupnice na saténovo-chrómovom povrchu.



Obj.č.	Popis	Merací rozsah:	Veľkosť dielika na stupnici	Katalógová cena €	Akciová cena €
182-105	Oceľové pravítko, široké a pevné	6"/150 mm	1/32", 1/64", 1 mm, 0,5 mm	26,00 €	20,00 €
182-111	Oceľové pravítko, široké a pevné	150 mm	1 mm – 0,5 mm (na oboch stranách)	26,00 €	20,00 €
182-125	Oceľové pravítko, široké a pevné	12"/300 mm	1/32", 1/64", 1 mm, 0,5 mm	40,00 €	31,00 €
182-131	Oceľové pravítko, široké a pevné	300 mm	1 mm – 0,5 mm (na oboch stranách)	40,00 €	31,00 €
182-225	Oceľové pravítko plne flexibilné	12"/300 mm	1/32", 1/64", 1 mm, 0,5 mm	36,00 €	28,00 €
182-309	Oceľové pravítko polopružné	40"/1000 mm	1/16", 1/32", 1/64", 1 mm, 0,5 mm	89,00 €	69,00 €



Špárové mierky

Obj.č.	Popis	Merací rozsah:	Katalógová cena €	Akciová cena €
184-304S	Špárové mierky s 20 lamelami	0,05 – 1 mm x 0,05 mm	59,00 €	46,00 €

Bezdrôtový systém U-WAVE

Operátori



Ak hľadáte možnosti pripojenia cez kábel USB, načítaním QR kódu prejdite do sekcie USB vstupov v našom internetovom obchode.



Zariadenie



Digimatic mikrometer



Digitálne posuvné meradlo



Odchýlkomer ID-C



Digitálny odchýlkomer



Digitálny mikrometer



Digitálne posuvné meradlo



Odchýlkomer ID-C

Pripojovacie jednotky



Pre QuantuMike



Pre štandardný mikrometer IP65



Pre meradlo IP67



Pre štandardné meradlo



Pre odchýlkomer ID-C s pripojovacou jednotkou typu 12,7 mm



Pripojovací kábel



Pre QuantuMike



Pre štandardný mikrometer IP65



Pre meradlo IP67



Pre štandardné meradlo



Pre odchýlkomer ID-C s pripojovacou jednotkou typu 12,7 mm

Vysielače

Prijímač

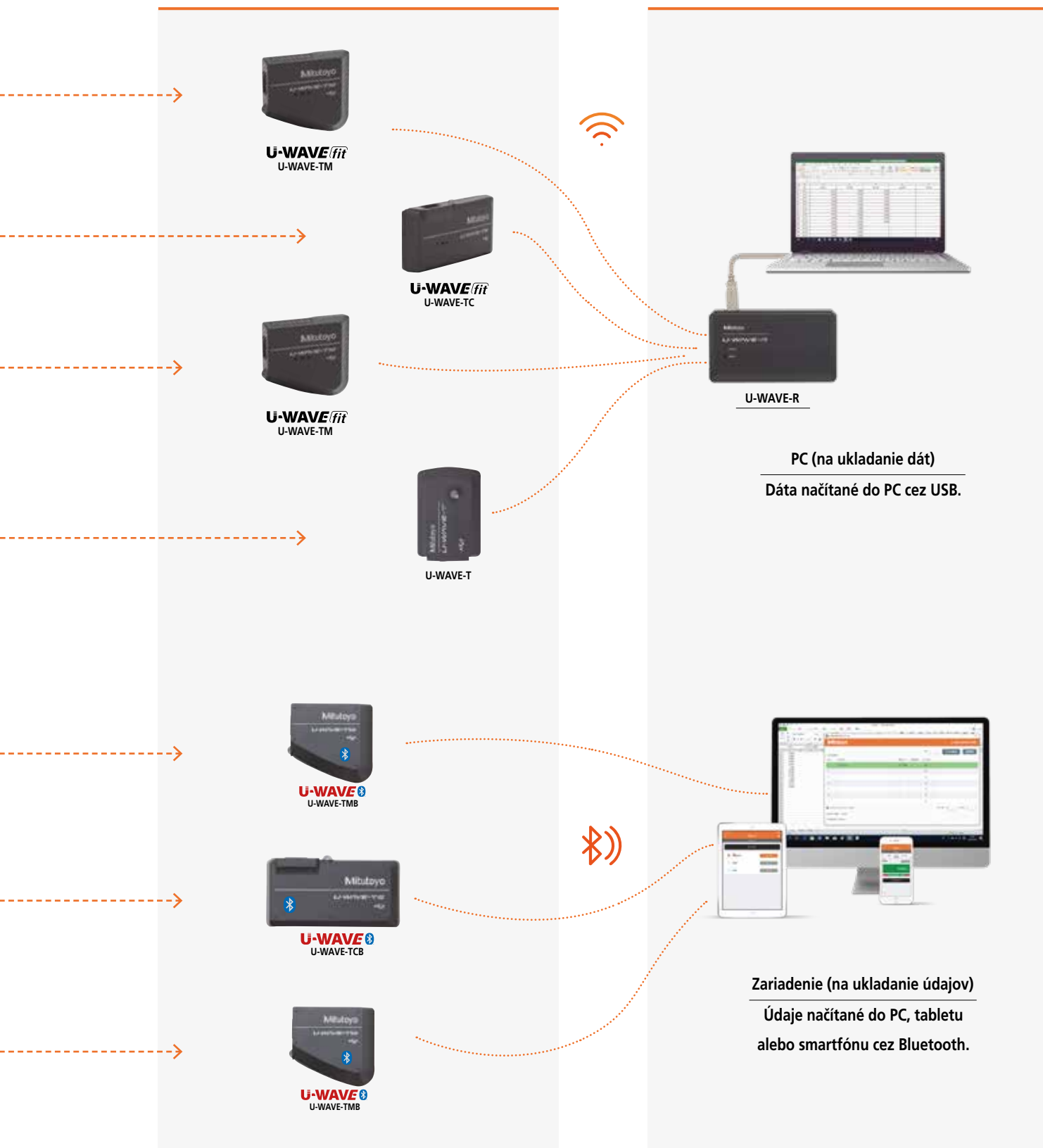



Vysielač

Obj.č.	Štandard U-Wave	Typ vysielača	Špeciálna funkcia	Kompatibilita	Katalógová cena €	Akciová cena €
02AZD730G	IEEE802.15.4 (2,4 GHz)	U-WAVE-T	IP67	Univerzálny	187,00 €	129,00 €
02AZD880G	IEEE802.15.4 (2,4 GHz)	U-WAVE-T	Bzučiak	Univerzálny	187,00 €	129,00 €
264-620	IEEE802.15.4 (2,4 GHz)	U-WAVE Fit	IP67	Posuvné meradlo	185,00 €	129,00 €
264-621	IEEE802.15.4 (2,4 GHz)	U-WAVE Fit	Bzučiak	Posuvné meradlo	185,00 €	129,00 €
264-622	IEEE802.15.4 (2,4 GHz)	U-WAVE Fit	IP67	Mikrometer, odchýlkomer	185,00 €	129,00 €
264-623	IEEE802.15.4 (2,4 GHz)	U-WAVE Fit	Bzučiak	Mikrometer, odchýlkomer	185,00 €	129,00 €
264-624	Bluetooth	U-WAVE Fit	IP67	Posuvné meradlo	185,00 €	129,00 €
264-625	Bluetooth	U-WAVE Fit	Bzučiak	Posuvné meradlo	185,00 €	129,00 €
264-626	Bluetooth	U-WAVE Fit	IP67	Mikrometer, odchýlkomer	185,00 €	129,00 €
264-627	Bluetooth	U-WAVE Fit	Bzučiak	Mikrometer, odchýlkomer	185,00 €	129,00 €

Pripojovacie káble a pripojovacie jednotky pre vysielač U-WAVE

Obj.č.	Popis	Kompatibilita	Vysielač	Katalógová cena €	Akciová cena €
02AZD790A	Pripojovací kábel A pre U-WAVE	Napr. posuvné meradlo triedy IP	U-WAVE fit U-WAVE-T	110,00 €	76,00 €
02AZD790B	Pripojovací kábel B pre U-WAVE	Napr. mikrometer s ochranou IP, 3-bodové imikro	U-WAVE fit U-WAVE-T	110,00 €	76,00 €
02AZD790C	Pripojovací kábel C pre U-WAVE	Napr. štandardné veľké posuvné meradlo bez vysokého stupňa ochrany IP	U-WAVE fit U-WAVE-T	105,00 €	72,00 €
02AZD790D	Pripojovací kábel D pre U-WAVE	Napr. odchýlkomery ID-H, SJ-210-310-410, HV-100-HM-200, HR-530-600	U-WAVE fit U-WAVE-T	98,00 €	68,00 €
02AZD790E	Pripojovací kábel E pre U-WAVE	Napr. HR-300-400, HH-411	U-WAVE fit U-WAVE-T	98,00 €	68,00 €
02AZD790F	Pripojovací kábel F pre U-WAVE	Jednosmerný odchýlkomer napr. ID-S	U-WAVE fit U-WAVE-T	98,00 €	68,00 €
02AZD790G	Pripojovací kábel G pre U-WAVE	Odchýlkomer ID-N a ID-B	U-WAVE fit U-WAVE-T	105,00 €	72,00 €
02AZG011	Pripojovací kábel SF pre U-WAVE	Obojsmerný pre odchýlkomery ID-C a ID-F, lineárne výškomery LH-600F/FG	U-WAVE fit U-WAVE-T	131,00 €	86,00 €
02AZF300	Jednotka pripojenia pre U-WAVE fit	Štandardné posuvné meradlo bez vysokého stupňa krytia IP	U-WAVE fit	105,00 €	72,00 €
02AZF310	Jednotka pripojenia pre U-WAVE fit	IP mikrometer, IP posuvné meradlo	U-WAVE fit	110,00 €	76,00 €
02AZF700	Jednotka pripojenia pre U-WAVE fit	Obojsmerný pre odchýlkomer typ ID-C 12,7mm/0,5"	U-WAVE fit	124,00 €	86,00 €
02AZF960	Jednotka pripojenia pre U-WAVE fit	Obojsmerný pre mikrometer QuantuMike	U-WAVE fit	107,00 €	74,00 €

Prijímač

Obj.č.	Popis	Štandard U-Wave	Typ produktu	Katalógová cena €	Akciová cena €
02AZD810D	Bezdrôtový prijímač U-WAVE-R	IEEE802.15.4 (2,4 GHz)	Prijímač	371,00 €	249,00 €

Bezdrôtový prenos a USB káble

U-WAVE

Kábel Digimatic do USB (USB vstup pre priame pripojenie). Možno použiť ako klávesnicové rozhranie (HID) alebo virtuálny COM port (VCP)

Obj.č.	Popis	Katalógová cena €	Akciová cena €
06AFM380A	2 m kábel, Digimatic/Digimatic 2, s dátovým tlačidlom, pre posuvné meradlá s IP	141,00 €	111,00 €
06AFM380B	2 m kábel, Digimatic/Digimatic 2, s dátovým tlačidlom, pre mikrometre s IP	141,00 €	111,00 €
06AFM380C	2 m kábel, Digimatic/Digimatic 2, priamy, s dátovým tlačidlom	124,00 €	98,00 €
06AFM380D	2 m kábel, Digimatic/Digimatic 2, plochý 10-kolíkový typ	124,00 €	98,00 €
06AFM380E	2 m kábel, Digimatic/Digimatic 2, okrúhly 6-kolíkový typ	124,00 €	98,00 €
06AFM380F	2 m kábel, Digimatic/Digimatic 2, plochý rovný typ	124,00 €	98,00 €
06AFM380G	2 m kábel, Digimatic/Digimatic 2, plochý priamy pre ID-N/ID-B	124,00 €	98,00 €
06AGQ001A	2 m kábel, rozhranie Digimatic/Digimatic 2/Digimatic S1, typ IP	145,00 €	114,00 €
06AGQ001F	2 m kábel, rozhranie Digimatic/ Digimatic 2/Digimatic S1	164,00 €	129,00 €
06ADV384	USB adaptér pre nožný spínač	129,00 €	102,00 €
937179T	Nožný spínač	56,00 €	-

Box Digimatic do USB s konektorom nožného spínača a dátovým prepínačom. Možno použiť ako klávesnicové rozhranie (HID) alebo virtuálny COM port (VCP)

Obj.č.	Popis	Kompatibilita	Katalógová cena €	Akciová cena €
264-020	Interface Box s USB vstupným nástrojom	Rozhranie Digimatic/Digimatic 2/Digimatic S1	259,00 €	204,00 €

USB-ITPAK

Obj.č.	Popis	Poznámky	Katalógová cena €	Akciová cena €
06AGR543	Verzia USB-ITPAK 3.0	USB dongle + manuál (softvér dostupný online)	340,00 €	268,00 €

USB-ITPAK verzia 3 je softvér na zhromažďovanie údajov z meracích prístrojov a ich export do programu Excel.

- Podporuje obojsmernú sériovú komunikáciu poskytovanú novými odčýtkomerami ID-F a ID-C, vonkajším mikrometrom QuantuMike a výškomerom LH-600F/FG.
- K dispozícii sú rôzne nastavenia, ako napríklad nulové nastavenie, prednastavenie, jednotka, smer počítania, nastavenie tolerancie, nastavenie dátumu kalibrácie atď.
- Je možné načítať Informácie o stave merania ako sériové číslo, kódové číslo, dátum kalibrácie, kontrolné číslo používateľa atď.



Súpravy na meranie tvrdosti



Sada HR-530



Sada HR-530L

Obj.č.	Popis	Katalógová cena €	Akciová cena €
HR-530-SET01	Sada HR-530	11 731,70 €	9 855,00 €
HR-530L-SET01	Sada HR-530L	14 166,70 €	12 042,00 €

Séria HR-530

- Elektronická aplikácia a ovládanie testovacej sily na báze silomeru.
- Sériový testovací režim s ovládaním nožným spínačom (voliteľný nožný spínač).
- Možnosť merať vnútorné otvory od \varnothing 36 mm (štandardné vŕtačové teliesko) alebo \varnothing 22 mm (voliteľné vŕtačové teliesko 63DIA007).
- Na tlač výsledkov použite náš mini procesor DIGIMATIC (DP-1VA) a na pripojenie k počítaču môžete použiť vstupný nástroj (USB-ITN-D) na prenos, analýzu a ukladanie údajov.
- Ďalšie testovacie metódy: Brinell test, HBT, Rockwell test plastov; potrebné príslušenstvo: vŕtačové telieska a merací mikroskop.

Objavte naše produkty:



Všetky súbavy obsahujú:

Doplňky s kalibračnými certifikátmi DAkkS potvrdzujúcimi DIN EN ISO 6508 a ASTM E18. Vyrobené v Nemecku.

Diamantové kužeľové vŕtačové teliesko pre Rockwell test, štandardný typ

S kalibračným certifikátom DAkkS v súlade s ISO 6508-2 a ASTM E18 triedy B bez funkčného testu
Číslo položky: 63DIA023

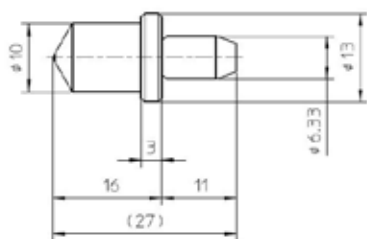

Referenčný materiál tvrdosti 60HRC Rockwell

S kalibračným certifikátom DAkkS v súlade s ISO 6508-3 a ASTM E18, 60 x 60 x 16 mm, oceľ, na povrchu laserovaná štandardná mriežka
Číslo položky: 63ETB040DG



HH-V400

*Okamžite testujte tvrdosť
kdekoľvek a kedykoľvek*



HH-V400 vyhodnocuje tvrdosť odrazom pre kovové materiály.
Tvrdosť sa určuje z pomeru rýchlosti odrazu kladiva po dopade k jeho rýchlosti nárazu.

- Prenosné zariadenie s ovládaním jedným kliknutím.
- Široká škála testovacích cieľov.
- Voliteľná stupnica tvrdosti.

Výrazne vylepšená funkčnosť a ovládateľnosť, vrátane farebného LCD displeja a vylepšených funkcií štatistických výpočtov

Úplne prepracované zobrazenie výpočtov

Jednoduchšie / Používateľsky prívetivejšie / Jasnejšie



Farebná LCD obrazovka

- Podsvietené
- Funkcia ekologického režimu
- Automatické vypnutie

Tlačidlá na jednoduché ovládanie

Ľahko pochopiteľné ikony

- Zapnutie/vypnutie
- Zobrazenie ponuky na obrazovke
- Potvrdiť
- Späť (návrat na predchádzajúcu obrazovku)
- Výstup dát
- Zmeniť položky a hodnoty



SPC konektor

- Výstup dát

USB konektor

- Výstup dát, nabíjanie

Nabíjateľná batéria

- Nepretržitá prevádzka počas 8 hodín

Externé výstupné zariadenia (voliteľné)

Namerané hodnoty môžete poslať do Excelu, poznámkového bloku a podobne.



IT-020U

Na vytlačenie nameraných hodnôt.



DP-1VA Záznamník

Namerané hodnoty je možné bezdrótovo prenášať a spracovávať v počítači.



U-WAVE-R
Jednotka na príjem dát



U-WAVE-T
Jednotka na prenos dát

CRYSTA-KM 565



Výkonnosť

Presnosť (18 až 22 °C, ISO 10360-2:2009):
s MH20i-TP20: $E_{0, MPE} = (3,2 + 5 L/1\ 000) \mu\text{m}$

Rozsah merania

X = 500 mm
Y = 600 mm
Z = 500 mm

Environment

Nominálna teplota:	20 °C
Prijateľný teplotný rozsah:	Teplotný gradient 18 – 22 °C: 0,5 °C/hod., 2 °C/deň
Prevádzková teplota	15 – 35 °C
Relatívna vlhkosť:	40 – 80 % (bez kondenzácie)
Prijateľné vibrácie:	1 – 10 Hz: 30 mm/s ² 10 – 20 Hz: 15 mm/s ² 20 – 100 Hz: 50 mm/s ²

Požiadavky na napájanie

Minimálny prívod vzduchu:	5 barov (72 PSI)
Spotreba vzduchu:	90 L/min (3 cfm)
Napätie:	230 V 50 Hz alebo 110 V 60 Hz
Max. Príkon:	10 A, 1200 W



Nový ručný súradnicový merací stroj od spoločnosti Mitutoyo

- Veľmi pevná základná konštrukcia zo zliatiny.
- Rýchle šírenie tepla cez rám.
- Konštrukcia optimalizovaná metódou konečných prvkov zabezpečuje tuhosť a zrýchlenie.
- Jednodielná žulová základňa so závitovými vložkami M8.
- Pevné vzduchové ložiská.
- Pneumatická protiváha osi Z.
- Rozlíšenie 0,1 μm s dynamickým spracovaním signálu.
- Redukcia trenia s takmer nulovou hysterézou.
- Pasívne tlmenie vibrácií.
- Volný prístup do meracej oblasti.



Súprava obsahuje:

196-940MEU	CRYSTA-KM565, manuálny SMS	Rozsah 500 x 600 x 500
A-4099-0109	SMS sonda, meracia hlava MH20i	Manuálne indexovateľné
06ABM944C	Kalibračná guľa \varnothing 20 mm	S certifikátom
06AFJ091	Kryt kalibračnej gule	-
63TAA490	Manuálny MCOSMOS-1 V5	Software pre vyhodnotenie meraní pre manuálne SMS
63AAA170	CodeMeter USB dongle, štandardný formát	Zahrňa aktivačný poplatok
K551406	Základová doska pre CRYSTA-KM 565	630 x 500 x 10
K551153	Adaptér Eco-Fix pre kalibračnú guľu	M6/M8

 Produkt priameho predaja spoločnosťou Mitutoyo. Ďalšie informácie vám poskytne pobočka spoločnosti Mitutoyo.

E-learning

-  Čoskoro bude spustené naše nové e-learningové školenie pre manuálne SMS, vďaka čomu bude vzdelávanie flexibilnejšie a dostupnejšie ako kedykoľvek predtým. Je k dispozícii vo viacerých európskych jazykoch, čo umožňuje používateľom v rôznych regiónoch mať prístup k rovnako kvalitnému vzdelávaniu. Pre skupinové vzdelávanie ponúkame aj komplexné balíky pre učebne, ktoré kombinujú jednu licenciu pre učiteľa s 20 licenciami pre študentov v jednom cenovo výhodnom balíku.



QM Fit

Jednoducho umiestnite obrobky na meraciu plochu pre okamžité meranie.

Meranie je ešte jednoduchšie.

Zvýšená efektivita pri meraní tenkých a malých predmetov

Vynikajúce schopnosti rozpoznávania prvkov umožňujú inteligentné meranie rozmerov.

Vďaka dotykovému panelu umožňuje tento systém komukoľvek vykonávať spoľahlivé meranie jednoducho.

Ide o vizuálny merací systém vyvinutý na základe odborných znalostí mnohých zákazníkov, aby bol ideálny pre použitie na pracovisku.

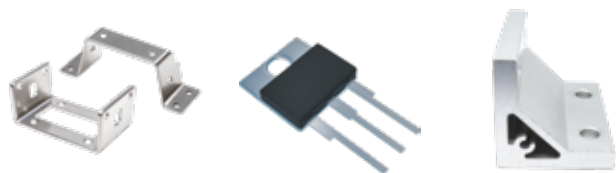

Tenké a malé obrobky je možné merať okamžite, jednoduchým umiestnením na meraciu plochu.

Stroj

- Obraz s vysokým rozlíšením
- 20 Mpx kamera
- Sledovateľnosť
- Merací rozsah 115 x 75 mm
- Hĺbka ostrosti 36 mm

Softvér

- Jednoduché vytváranie programov pre diely
- Automatická detekcia viacerých prvkov v dávke
- Označenie charakteristík na dotykovej obrazovke
- Automatické zarovnanie osí
- Jednoduché hodnotenie úspechu/neúspechu



Pozrite si
video tu



QM-Fit

SMART VISION SYSTEM – Kompaktný systém na meranie pomocou kamery

i Produkt priameho predaja spoločnosťou Mitutoyo. Ďalšie informácie vám poskytne pobočka spoločnosti Mitutoyo.

INTELIGENTNÝ PRÍSTUPNÝ KOMPAKTNÝ



Mikroskop MF

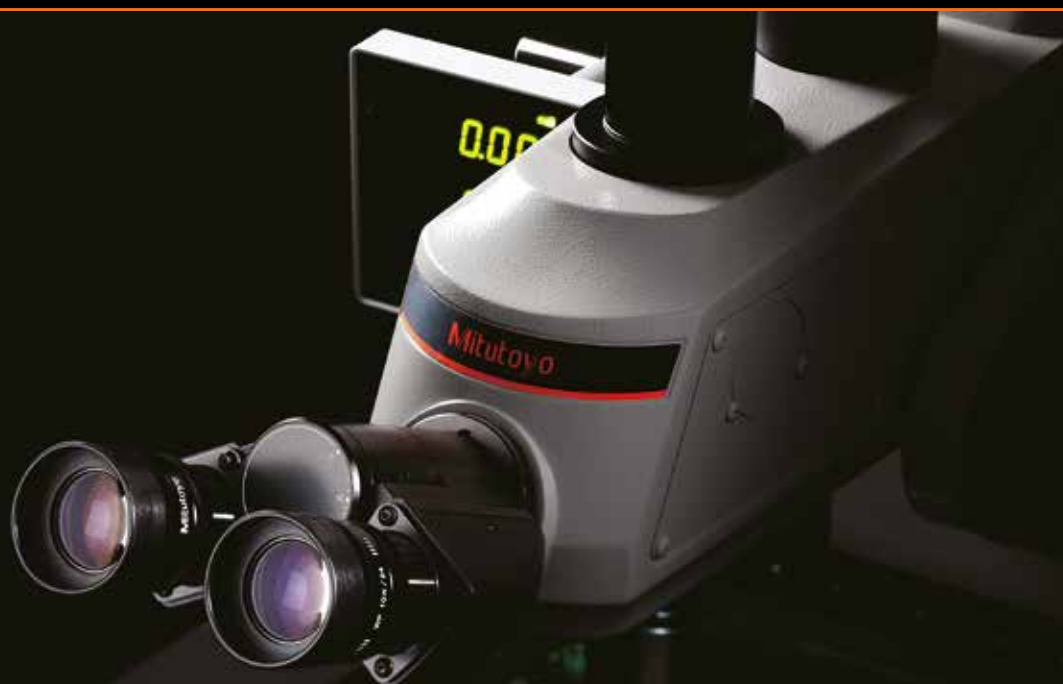

MERACÍ MIKROSKOP GENERÁCIE MF

- Meracie mikroskopy MF série ponúkajú vynikajúcu optickú kvalitu s ich radom ML objektívov s veľkou pracovnou vzdialenosťou.
- Presnosť merania je jedna z najvyšších v triede.
- Plynule nastaviteľné LED obrysové a povrchové osvetlenie zaisťuje optimálne svetelné podmienky.
- Komfortné 30x-zväčšenie obrazu dodávané štandardne s 10x binokulárom a 3x ML šošovkami.



Súprava obsahuje:

176-967-13	MF-B2010D	Štandardný mikroskop s počítadlom XYZ
176-394	Binokulár	Pre MF
970441	Adaptér kamery	C-Mount
02ZAA021	Napájací kábel typu CEE	-
63AAA770	Softvér a hardvér M3 pre MF-A/B	Softvér Metlogix M3, kamera, Interface box, 2x LED osvetľovacie moduly
63AAA761	Geekom mini PC+TS pre M3 S/W	Dotykový panel, 16 GB RAM, WIN11 PRO, predinštalovaná kamera M3

Obj.č.	Popis	Katalógová cena €	Akčiová cena €
PROMO-MF2010-M3	Sada všetkých vyššie uvedených produktov	25 205,90 €	19 590,00 €

i Produkt priameho predaja spoločnosťou Mitutoyo. Ďalšie informácie vám poskytne pobočka spoločnosti Mitutoyo.

Metrologický softvér M3

Zrýchlite svoje 2D merania pomocou mikroskopov MF a inovatívneho softvéru M3.

Intuitívne a dômyselné používateľské prostredie ovládané ikonami, flexibilné nástroje na detekciu okrajov a výkonné funkcie tolerancie a programovania robia z M3 ideálne riešenie pre mikroskopy MF.



Softvérový a hardvérový balík Metlogix M3 Metrology

- Modul LED osvetlenia riadený softvérom.
- Koaxiálny modul LED povrchového osvetlenia riadený softvérom.
- Funkcia detekcie okrajov v obraze.
- Funkcia importu DXF a prekrytia.
- Možnosť profilovania v softvéri.
- Farebná kamera, pripojenie USB3.
- Riadiaca jednotka MNC114 pre mikroskopy Mitutoyo MF.

Štandardné meracie mikroskopy série MF



Obraz zložený z viacerých štandardných funkcií FOV.

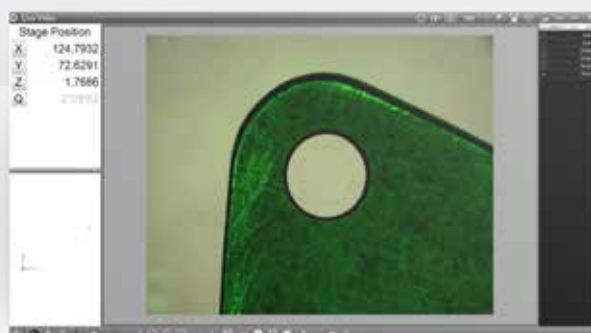

Mikroskopy TM

MANUÁLNY MERACÍ MIKROSKOP TM GENERÁCIA B SÉRIE

Meracie mikroskopy série TM ponúkajú vynikajúcu optickú kvalitu vďaka objektívom s veľkou pracovnou vzdialenosťou.

- Presnosť merania je jedna z najvyšších v triede.
- Plynule nastaviteľné LED obrysové a povrchové osvetlenie zaisťuje optimálne svetelné podmienky.
- Komfortné 30x-zväčšenie obrazu dodávané štandardne s 15x monokulárom a 2x šošovkou.

Viac informácií



Súprava obsahuje:

176-818-11	Mikroskop TM-505B so stolom XY: 50 x 50 mm
164-163	2 digitálna mikrometrická hlavica 0 – 50 mm
63AAA001	LED kruhové osvetlenie s nastaviteľnou intenzitou svetla
02ZAA021	Napájací kábel typu CEE

Obj.č.	Popis	Katalógová cena €	Akciová cena €
Obj.č. TMSET01	Sada všetkých vyššie uvedených produktov	7 316,70 €	5 699,00 €

Súprava obsahuje:

176-819-11	Mikroskop TM-1005B so stolom XY: 100 x 50 mm
164-163	2x digitálna mikrometrická hlavica 0 – 50 mm
63AAA001	LED kruhové osvetlenie s nastaviteľnou intenzitou svetla
611675-031	Koncová mierka 50mm, trieda presnosti 1
02ZAA021	Napájací kábel typu CEE

Obj.č.	Popis	Katalógová cena €	Akciová cena €
TMSET02	Sada všetkých vyššie uvedených produktov	8 914,60 €	6 899,00 €

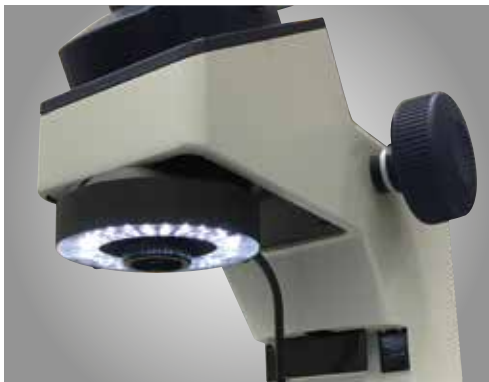

LED kruhové osvetlenie pre aplikácie vyžadujúce osvetlenie zo všetkých strán.



Nóniusová stupnica umiestnená mimo okulára umožňuje jednoduché meranie uhlov.

Drsnomery a kruhomery

Surftest SJ-410

- Veľký 14,5 cm [5,7"] farebný LCD displej pre výbornú viditeľnosť.
- Nekĺzavý detektor umožňuje merať primárny profil (P), profil drsnosti (R), profil vlnitosti (W) a ďalšie.
- Vstavaná batéria umožňuje vykonávať merania priamo na mieste.
- Špička dotyku: rádius 2 μm ; uhol 60°.



Systém bez kĺzavej pätky

Obj.č.	Popis	Traverz	Detektor merajúci silu	Polomer špičky dotyku	Uhol špičky dotyku	Rozsah Z1	Katalógová cena €	Akčiová cena €
178-580-31D	Surftest SJ-411 [mm]	25 mm	0,75 mN	2 μm	60°	800 μm	9 350,00 €	6 000,00 €
178-582-31D	Surftest SJ-412 [mm]	50 mm	0,75 mN	2 μm	60°	800 μm	10 980,00 €	7 150,00 €

Roundtest RA-120



Doplnky – Surftest SJ-410

Obj.č.	Popis	Katalógová cena €	Akčiová cena €
178-039	Granitový podstavec	1 125,00 €	731,00 €
178-010	Autoset jednotka	2 628,00 €	2 181,00 €
178-020	Nastavovacia jednotka osi X	1 353,00 €	1 123,00 €
178-030	Digitálna vyrovnávací jednotka	1 996,00 €	1 657,00 €

Obj.č.	Popis	Presnosť otáčania	Max. priemer sondy	Max. priemer obročku	Max. zaťaženie otočného stola	Katalógová cena €	Akčiová cena €
211-543-13	Roundtest RA-120 [palce/mm]	(0,04 + 0,0006 H) μm	280 mm	440 mm	25 kg	15 180,00 €	12 800,00 €



Zadarmo na stiahnutie

USB nástroj komunikácie
cez internet



Surftest SJ-220

- Jednoduché použitie: 2,8" farebný LCD s dotykovou obrazovkou, podobný navigácii pre smartfóny.
- Bezdrôtové pripojenie: Voliteľné pripojenie cez Bluetooth na komunikáciu so zariadeniami Android (cez bezplatnú aplikáciu) a PC (cez bezplatný softvér SJ-Communication-Tool).
- Intuitívne ovládanie: Jednoduchý dizajn ponuky.
- Viacjazyčné: Podporuje 25 jazykov.
- Špička dotyku: rádius 2 μm ; uhol 60°.
- Podpora ISO 21920.

Systém kĺzavej pätky

Obj.č.	Popis	Traverz	Detektor merajúci silu	Polomer špičky dotyku	Uhol špičky dotyku	Rozsah Z1	Katalógová cena €	Akciová cena €
178-741-11	Surftest SJ-220 [mm]	17.5 mm	0,75 mN	2 μm	60°	360 μm	2 850,00	2 100,00 €
178-743-11	Surftest SJ-220R [mm]	17.5 mm	0,75 mN	2 μm	60°	360 μm	3 400,00 €	2 505,00 €
178-745-11	Surftest SJ-220S [mm]	5.6 mm	0,75 mN	2 μm	60°	360 μm	4 700,00 €	3 800,00 €

Doplnky – Surftest SJ-220

Obj.č.	Popis	Katalógová cena €	Akciová cena €
264-628	U-WAVE-TIB	290,00 €	199,00 €
178-029	Granitový podstavec *	1 125,00 €	731,00 €
12AAA221	Adaptér pre magnetický stojan; D8 mm	50,00 €	35,00 €

* Na použitie sa vyžaduje 12AAA221

E-learning



- Kalibrácia: Krok za krokom
- Vykonávanie meraní: Podrobné pokyny
- Teória a meranie (ISO 21920 a ISO 4287)
- Údaje o meraní a tolerancia: Ako interpretovať

a mnoho ďalších zaujímavých tém týkajúcich sa SJ-220, vysvetlených krok za krokom



Lineárne pravítka

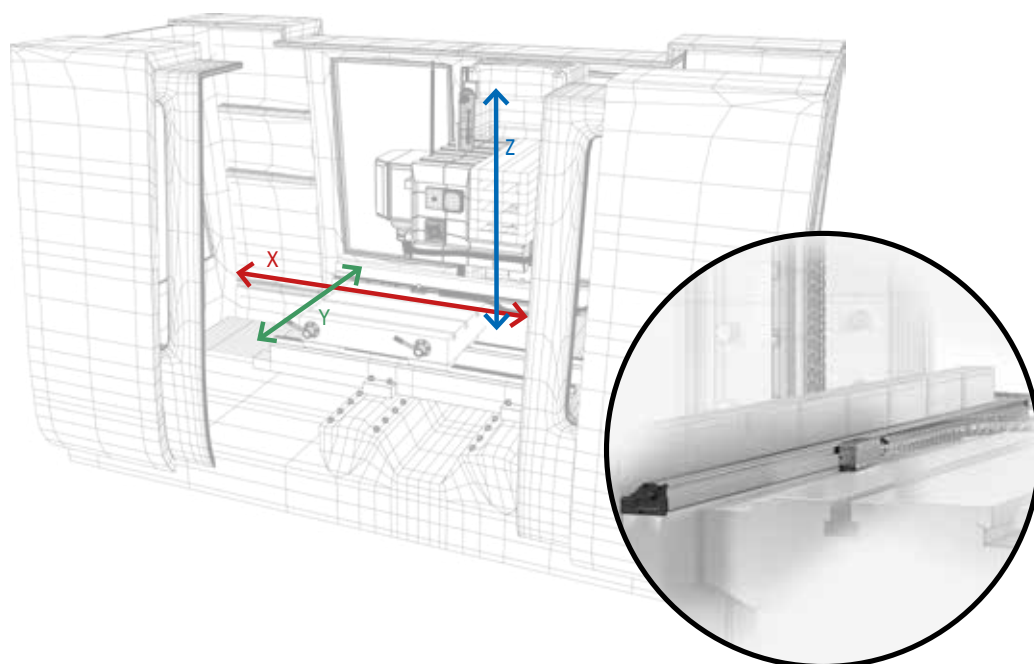

Viac informácií



Zobrazovacia jednotka pre 2 lineárne pravítka KA-212



174-183D

Zobrazovacia jednotka pre 3 lineárne pravítka KA-213



174-185D

- Môže sa použiť ako štandardné alebo počítadlo na sústruhu.
- K dispozícii sú modely s 2 alebo 3 osami.
- voliteľný výstup RS232 a USB na pripojenie k počítaču alebo tlačiarni.

539-8XX-2

1 257 €

Zobrazovacia jednotka KA-200 pre 2 osi + dve lineárne pravítka (s efektívnou dĺžkou až 2.000mm na sadu*)

*K dispozícii sú aj dlhšie pravítka

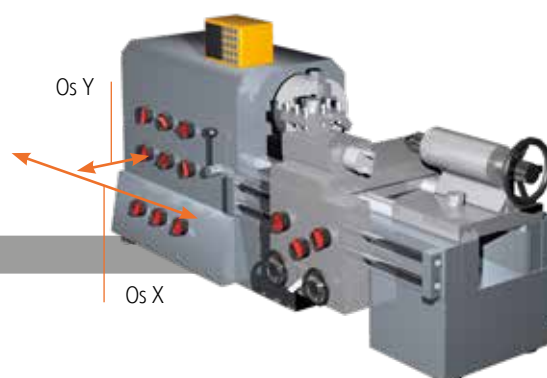

Zobrazovacia jednotka KA-200 pre 2 osi + dve lineárne pravítka



Vylepšite svoj stroj pomocou vysoko odolných a presných lineárnych pravítok

- Lineárne pravítka s efektívnym rozsahom max. 3 000 mm na meracej stupnici.
- Technológia ABSOLUT – po zapnutí nie je potrebné nastavenie nulového bodu.
- Stupeň krytia IP67 – vďaka snímaniu na princípe elektromagnetickej indukcie (vysoká odolnosť proti prachu, vode a olejom).
- Vysoká presnosť (od $\pm 5 \mu\text{m}$ do $10 \mu\text{m}$), v závislosti na efektívnom rozsahu.
- Jednoduchá aplikácia pri niekoľkých typoch manuálnych obrábacích strojov, najmä sústruhov a frézok.



Obj.č.	Popis	Účinný rozsah (mm)	Celková dĺžka (mm)	Štandardná dĺžka kábla (m)*	Obj.č.	Popis	Účinný rozsah (mm)	Celková dĺžka (mm)	Štandardná dĺžka kábla (m)*
539-801N	Lineárne pravítko AT715-100	100	278	3,5	539-815N	Lineárne pravítko AT715-800	800	998	3,5
539-802N	Lineárne pravítko AT715-150	150	328	3,5	539-816N	Lineárne pravítko AT715-900	900	1 098	3,5
539-803N	Lineárne pravítko AT715-200	200	378	3,5	539-817N	Lineárne pravítko AT715-1000	1 000	1 198	5
539-804N	Lineárne pravítko AT715-250	250	428	3,5	539-818N	Lineárne pravítko AT715-1100	1 100	1 298	5
539-805N	Lineárne pravítko AT715-300	300	488	3,5	539-819N	Lineárne pravítko AT715-1200	1 200	1 398	5
539-806N	Lineárne pravítko AT715-350	350	538	3,5	539-820N	Lineárne pravítko AT715-1300	1 300	1 498	5
539-807N	Lineárne pravítko AT715-400	400	588	3,5	539-821N	Lineárne pravítko AT715-1400	1 400	1 598	5
539-808N	Lineárne pravítko AT715-450	450	638	3,5	539-822N	Lineárne pravítko AT715-1500	1 500	1 698	5
539-809N	Lineárne pravítko AT715-500	500	698	3,5	539-823N	Lineárne pravítko AT715-1600	1 600	1 798	5
539-811N	Lineárne pravítko AT715-600	600	798	3,5	539-824N	Lineárne pravítko AT715-1700	1 700	1 898	5
539-813N	Lineárne pravítko AT715-700	700	898	3,5	539-825N	Lineárne pravítko AT715-1800	1 800	1 998	5
539-814N	Lineárne pravítko AT715-750	750	938	3,5					

* predĺžovacie káble sa predávajú samostatne

Dlhšie pravítka

No.	Description	Effective range (mm)	Total length (mm)	Standard cable length(m)*	List Price €
539-860N	Lineárne pravítko AT715-2000	2 000	2 198	5	1.155,00 €
539-861N	Lineárne pravítko AT715-2200	2 200	2 398	5	1.244,00 €
539-862N	Lineárne pravítko AT715-2400	2 400	2 598	7	1.476,00 €
539-863N	Lineárne pravítko AT715-2500	2 500	2 698	7	1.519,00 €
539-864N	Lineárne pravítko AT715-2600	2 600	2 798	7	1.567,00 €
539-865N	Lineárne pravítko AT715-2800	2 800	2 998	7	1.669,00 €
539-866N	Lineárne pravítko AT715-3000	3 000	3 198	7	1.852,00 €

K dispozícii sú aj dlhšie pravítka (nie sú súčasťou sady 1 a 2)

* predĺžovacie káble sa predávajú samostatne



ABSOLUTE™ IP67

539-8XX-3

1 597 €

Zobrazovacia jednotka KA-200 pre 3 osi + tri lineárne pravítka (s efektívnou dĺžkou až 3.000mm na sadu*)

*K dispozícii sú aj dlhšie pravítka

Zobrazovacia jednotka KA-200 pre 3 osi + tri lineárne pravítka

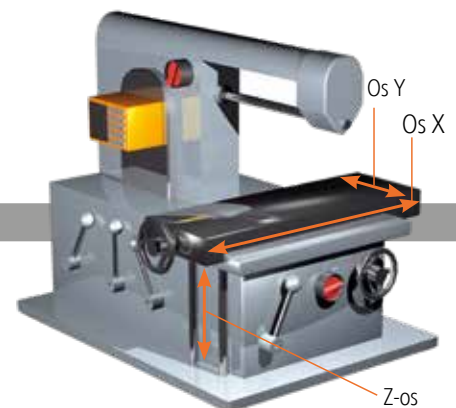

Jednotka WLI pre presné 3D meranie

PROFIL A DRSNOSŤ AŽ PO NANOMETER

Jednotka interferometra bieleho svetla (WLI) kombinuje výhody nedotykového a rýchleho optického 3D snímača a profilometra s interferometriou bieleho svetla. Technológia interferometra umožňuje meranie drsnosti a topografie až po nanometrové rozlíšenie. Komponenty WLI sú flexibilné na použitie ako samostatné položky OEM alebo kombinované na integráciu do výrobného prostredia a ako samostatne stojaci stolný merací systém.



Objavte naše produkty:



Jednotka WLI

- Vysoká presnosť: Bezkontaktné 3D meranie topografie a drsnosti.
- Stabilita: Presnosť výšky nezávislá od zväčšenia.
- Odolnosť: Odolný voči vibráciám, kompaktný a ľahký.



Zobrazené objektívy namontované na WLI-U sú voliteľné.

i Produkt priameho predaja spoločnosťou Mitutoyo. Ďalšie informácie vám poskytne pobočka spoločnosti Mitutoyo.

WLI Plan Apo

- Optimalizovaný dizajn: Zodpovedá jednotke WLI.
- Veľká pracovná vzdialenosť: 60 mm pre parfokálnu dĺžku.
- Vysoký výkon: Vysoká numerická clona NA, rozlíšenie a plan apochromat.
- Integrované: Rozdeľovač lúča, referenčné zrkadlo a nastavenie okrajov.



Príklad merania s WLI

Drsnosť vzorky 3 μm

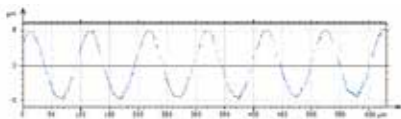

Opracovaný povrch kovu (hliník)

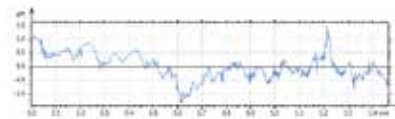
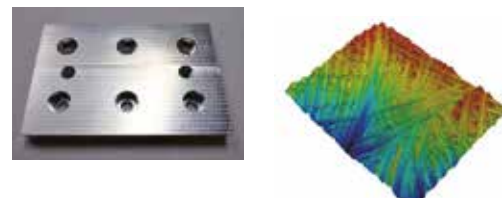

Medená vzorka (sklenený podklad)

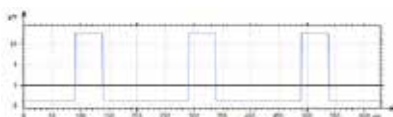
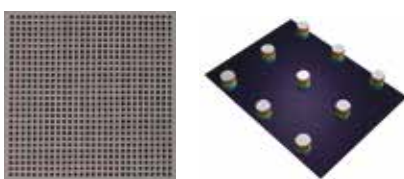

Polovodičová testovacia vzorka (TEG)

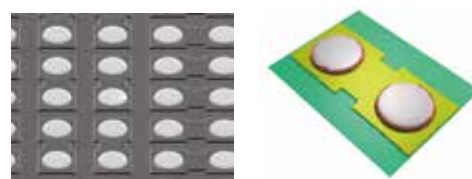

Poskytli Walts Co., Ltd. a ASK INDEX

Objektívy

Široká škála mikroskopických jednotiek a objektívov, založená na vlastných optických technológiách spoločnosti Mitutoyo a technológiách presného spracovania, ktoré sa vyvíjali mnoho rokov.

Charakteristiky objektívov

- Vlnová dĺžka
- Rozlíšenie
- Pracovná vzdialenosť
- Zväčšenie
- Kompenzácia skla
- Svetlé/tmavé pole
- Laserové možnosti

Naskenujte pre viac informácií:



Vlnová dĺžka: VIS, NIR, NUV, UV

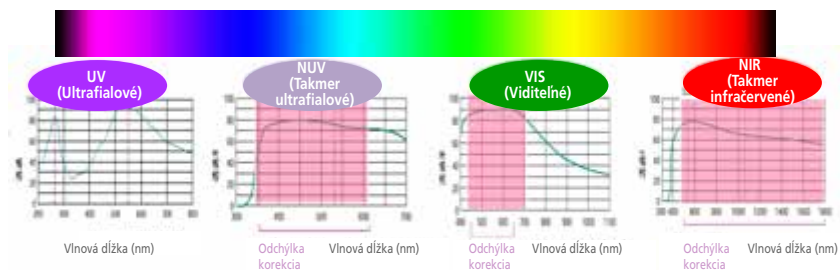

M Plan UV



M Plan Apo



M Plan Apo NUV



M Plan Apo NIR

Rozlíšenie: verzie HR



M Plan Apo 5x /
M Plan Apo HR 5x

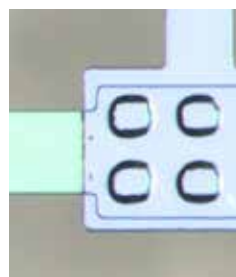

M Plan Apo 5x

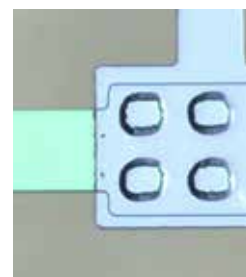

M Plan Apo HR5x

Čiary sú tenké a priehľadné.

	NA	WD (mm)	R (μm)
M Plan Apo 5x	0,14	34	2
M Plan Apo HR5x	0,21	27	1,3

Kompenzácia skla



M Plan Apo 20x
s BK7 (t = 3,5 mm)



M Plan Apo 50x
s BK7 (t = 3,5 mm)

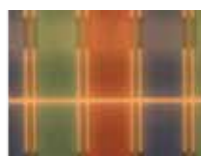

M Plan Apo NIR 50x
(t = 1,1 mm)



G Plan Apo 20x
s BK7 (t = 3,5 mm)



G Plan Apo 50x
s BK7 (t = 3,5 mm)



LCD Plan Apo NIR 50x
(t = 1,1 mm)

Svetlé/tmavé pole



Analýza svetlého poľa

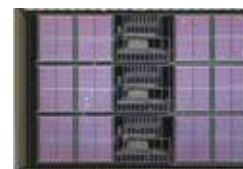

Analýza tmavého poľa

Prispôsobené objektívy

- Zmena NA, WD
- Zmena kompenzácie hrúbky skla (séria G Plan Apo, LCD Plan Apo)
- Zmena priepustnosti
- Kompatibilné s vákuom
- Úprava VMU (zmena zväčšenia dutinkového objektívu, zmena portu kamery) a podobne
- Nový vývoj



i Produkt priameho predaja spoločnosťou Mitutoyo. Ďalšie informácie vám poskytne pobočka spoločnosti Mitutoyo.

Mimoriadna akcia na dotyky a fixačné prvky

**Platná od 1. októbra 2025 do
31. mája 2026**

Objavte našu najnovšiu mimoriadnu akciu na dotyky a fixačné prvky navrhnuté tak, aby zvýšili presnosť a efektívnosť vašich procesov merania SMS a vizuálneho merania. Vyskúšajte ultra flexibilné fixačné prvky pre rýchle nastavenie a rýchle úpravy základne, pričom všetko je podporované našim bezplatným softvérom FixtureBuilder pre jednoduché plánovanie a opakované nastavenia. Od SMS až po vizuálne meracie prístroje, náš sortiment fixačných prvkov a doplnkov optimalizovaných pre MiSTAR ponúka inteligentnejšie, rýchlejšie a spoľahlivejšie riešenia merania. Pozrite si našu mimoriadnu akciu, aby ste sa dozvedeli viac a zistili, ako vám tieto riešenia môžu pomôcť.

Naskenujte pre
viac informácií:

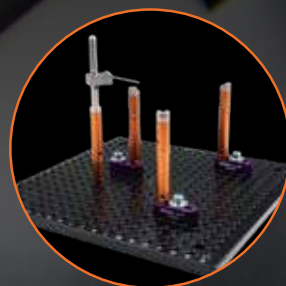

Mimoriadna akcia dotykov pre obrábacie stroje

**Platná od 1. októbra 2025
do 31. mája 2026**

Objavte mimoriadnu akciu na naše dotyky pre obrábacie stroje so závitom M4, ktoré sú známe svojou robustnosťou, odolnosťou a nekompromisnou kvalitou. Vďaka presne opracovaným komponentom a guičkami dotykov s triedou presnosti 5 poskytujú spoľahlivý základ pre zabezpečenie priemyselnej kvality. Dotyky Mitutoyo sú plne kompatibilné a zameniteľné so štandardnými dotykmi na trhu a poskytujú konzistentný výkon a presnosť, na ktorú sa môžete spoľahnúť. Pozrite si našu mimoriadnu akciu, zistíte viac a využite tieto vysokokvalitné dotyky vo svojich meracích procesoch.

Naskenujte pre
viac informácií:



SÉRIA QUICK VISION ACTIVE CNC

Naskenujte pre
viac informácií:



Optický súradnicový merací stroj

PRESNOŠŤ V ROVNOVÁHE S DOKONALOSŤOU

Balík QV 202 od

29 999 €*

Získajte prehľad o kvalite s

- vynikajúcou optikou
- výkonným softvérom QVPAK
- vysokou efektívnosťou

* Kompletný balík obsahuje položky uvedené na stránke mimoriadnej akcie. Počítač nie je súčasťou balenia. Cena balíka pre model QV 202.



 Produkt priameho predaja spoločnosťou Mitutoyo. Ďalšie informácie vám poskytne pobočka spoločnosti Mitutoyo.

CONTRACER CV-2100M4

Prístroj na meranie kontúry

**NAVRHNUTÉ PRE PRESNOŠŤ, VYROBENÉ
PRE KOMFORT**

Kompletný balík od

18 550 €*

s križovým stolom a otočným zverákom

Zabezpečuje efektívny priebeh merania.
Navrhnuté na rýchle učenie.

Naskenujte pre
viac informácií:



Pripravené na výrobu.

* Kompletný balík obsahuje položky uvedené na stránke mimoriadnej akcie. Počítač nie je súčasťou balenia.



Produkt priameho predaja spoločnosťou Mitutoyo. Ďalšie informácie vám poskytne pobočka spoločnosti Mitutoyo.

MiSTAR 555 CNC

Dielenský súradnicový merací stroj

KAIZEN PRE KAŽDÉHO

Kompletný balík od

49 000 €*

Získajte prehľad o kvalite s

- Hodí sa do každého rozpočtu.
- Hodí sa do každej dielne.
- Hodí sa do každej situácie.

Vhodné pre každú úlohu.
Vhodné pre každú výzvu.

* Kompletný balík obsahuje položky uvedené na stránke mimoriadnej akcie.

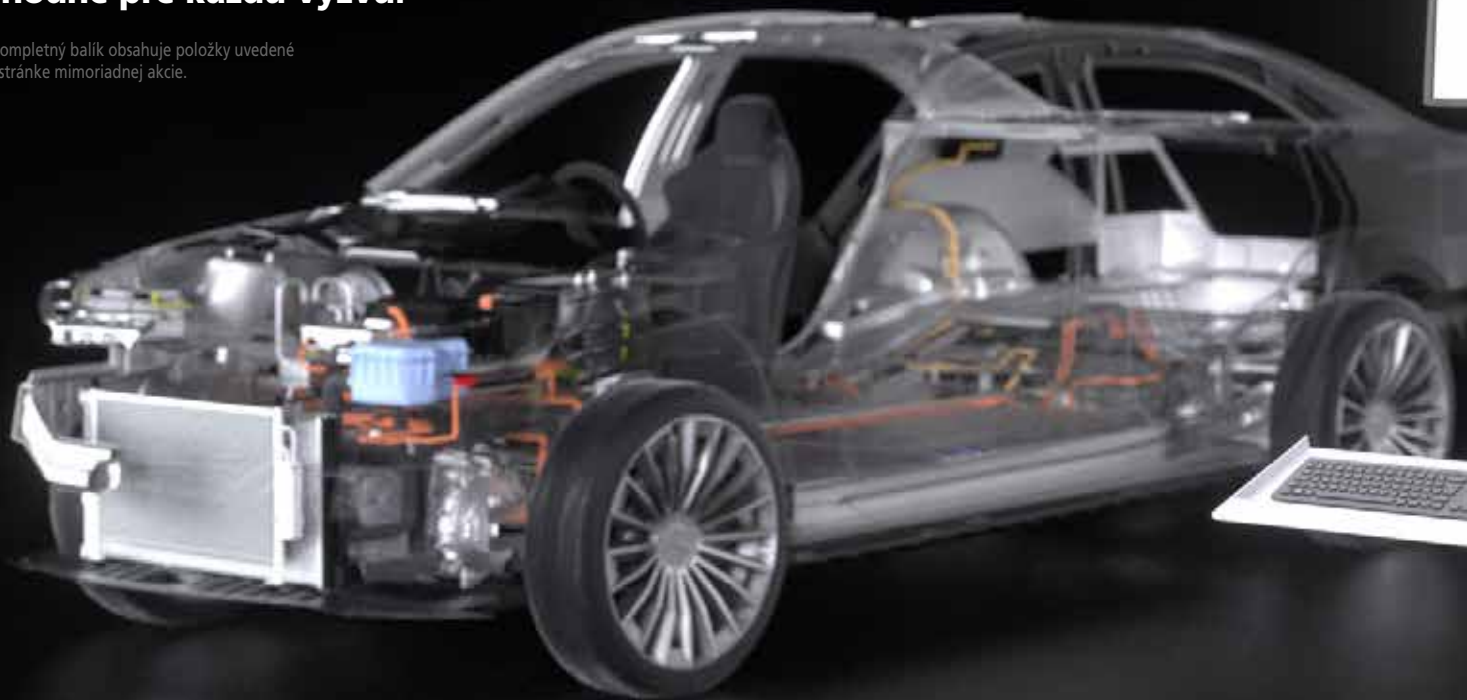

 Iba produkty priameho predaja spoločnosti Mitutoyo. Ďalšie informácie vám poskytne pobočka spoločnosti Mitutoyo.

Naskenujte pre
viac informácií:



Akcia platí od 1. novembra 2025 do 31. januára 2026. Vyradzujeme si právo na technické zmeny a vývoj, uvedené ceny sú platné len pre firemných zákazníkov.
Všetky ceny sú konečné maloobchodné ceny v eurách bez DPH. Ďalšie informácie je možné získať na www.mitutoyo.sk
Doručenie a ceny výrobkov ponúkaných v tomto dokumente sú platné do vypredania zásob. Technické zmeny, chyby a tlačové chyby sú vyhradené.

Súradnicové meracie stroje

Kamerové meracie systémy

Prístroje na meranie tvaru

Optické meracie prístroje



Snímacie systémy

Skúšobné prístroje
a Seizmometre

Digitálne pravítka a DRO systémy

Ručné meradlá a systémy
prenosu dát

Akékoľvek sú Vaše výzvy, spoločnosť Mitutoyo Vás podporuje, od začiatku až do konca.

Spoločnosť Mitutoyo je nielen výrobcou špičkových meracích produktov, ale aj výrobcou, ktorý ponúka kvalifikovanú podporu po celú dobu životnosti zariadenia, podopretú komplexnými službami, ktoré zaisťujú, aby vaši zamestnanci mohli čo najlepšie využiť túto investíciu.

Popri základnej kalibrácii a opravách spoločnosť Mitutoyo ponúka produkty a školenia v metrologii, rovnako ako IT podporu pre sofistikovaný softvér používaný v modernej meracej technike. Môžeme tiež navrhnuť, postaviť, testovať a dodávať meracie riešenia na mieru, a dokonca ak sú považované za nákladovo efektívne, prijať Vaše kritické výzvy merania v rámci spoločnosti na základe ďalších zmlúv.

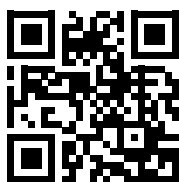

Ďalšiu literatúru k produktu a náš katalóg výrobkov nájdete tu.

www.mitutoyo.sk

Poznámka: Ilustrácie výrobkov sú nezáväznú. Popisy výrobkov, obzvlášť technické špecifikácie, prípadne vlastnosti sú záväznú iba vtedy, ak je to výslovne dohodnuté.

MITUTOYO, ABSOLUTE, DIGIMATIC, OPTOEYE a U-WAVE sú buď registrované ochranné známky alebo ochranné známky spoločnosti Mitutoyo Corp. v Japonsku a/alebo v iných krajinách/oblastiach. Opti-fix je registrovaná ochranná známka spoločnosti KOMEG Industrielle Meßtechnik GmbH. Excel, Microsoft a Windows sú registrované ochranné známky alebo ochranné známky spoločnosti Microsoft Corporation v Spojených štátoch a/alebo iných krajinách. Thiokol je registrovaná ochranná známka spoločnosti TORAY FINE CHEMICALS Co., Ltd. TÜV je registrovaná ochranná známka (okrem iných vlastníkov) TÜV Rheinland AG. YouTube je ochranná známka spoločnosti Google Inc. Ostatné značky produktu, spoločnosti a obchodné značky tu uvedené sú len na účely identifikácie a môžu byť ochrannými značkami príslušných vlastníkov.

Mitutoyo

**Mitutoyo Česko s.r.o.,
organizačná zložka**

Šoltésovej 346/1

017 01 Považská Bystrica

Tel.: +421 948 595 590

info@mitutoyo.sk

www.mitutoyo.sk